

**GRAF CET** *by*  
**Porte automatique**



MANUEL D'INSTALLATION

**ICON**

## SOMMAIRE

SOMMAIRE .....	2
INFORMATIONS GÉNÉRALES – INSTALLATION ET CABLAGE .....	3
FONCTIONNALITÉS BOUTONS – INDICATIONS LED .....	5
FONCTIONNALITÉS BASE - LOGIQUES .....	6
FONCTIONNALITÉS – BOUTONS DE SERVICE .....	7
MODALITÉ DE PROGRAMMATION .....	8
FONCTIONNALITÉ TRASPONDER .....	12
FONCTIONNALITÉ MICRO-USB .....	19

## INFORMATIONS GÉNÉRALES – INSTALLATION ET CABLAGE

Le sélecteur "ICON" fonctionne avec tous les opérateurs SESAMO, développé pour être utilisé par l'utilisateur finale pour gérer les logiques de la porte soit par l'installateur pour le réglage des paramètres base de la porte. L'installation de ICON est à prévoir à l'intérieur du bâtiment.



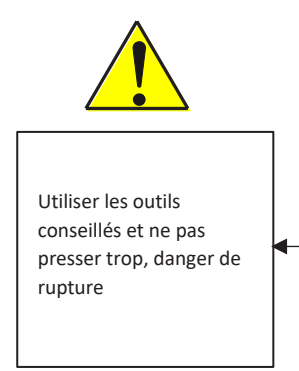
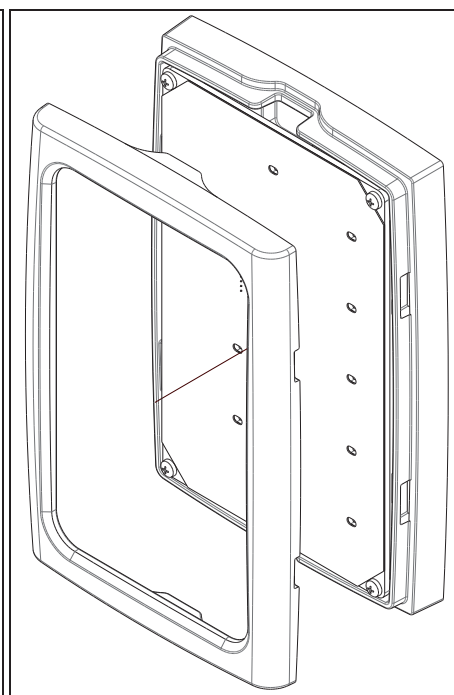
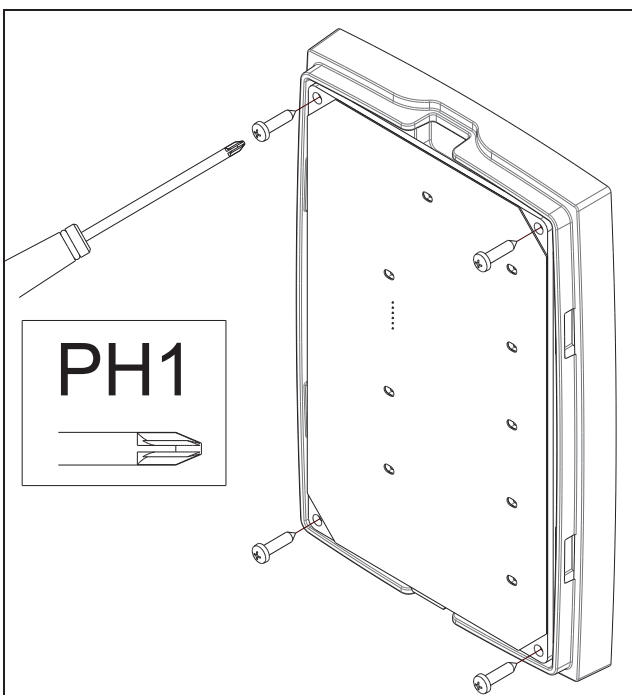
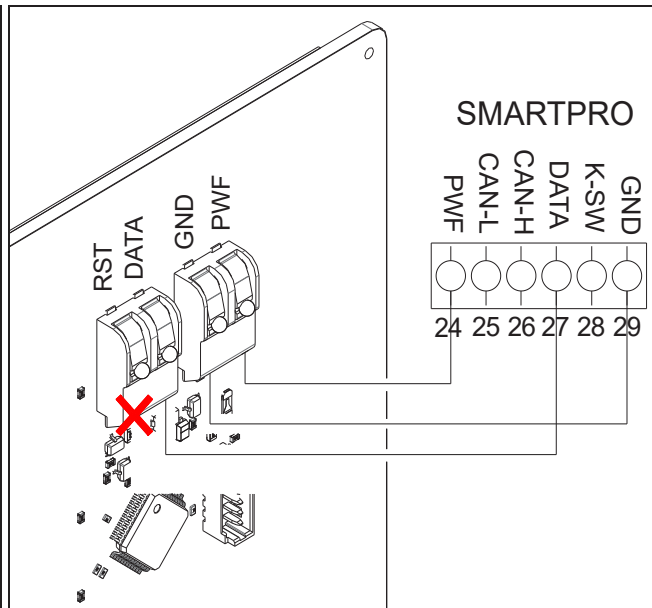
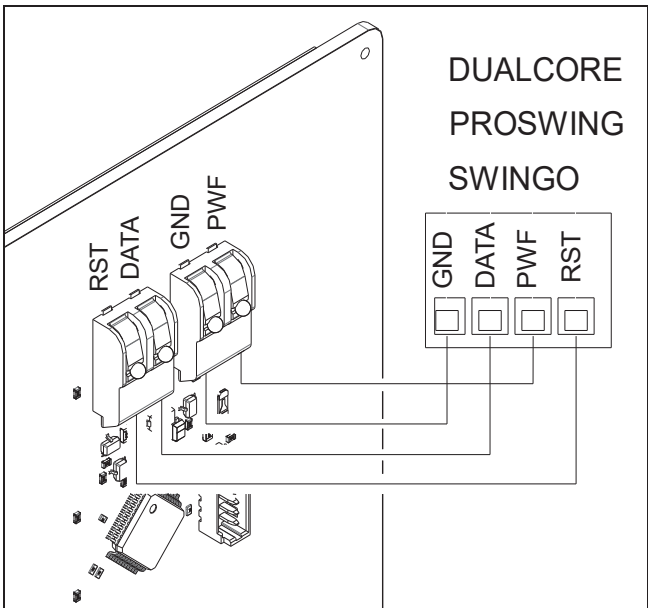
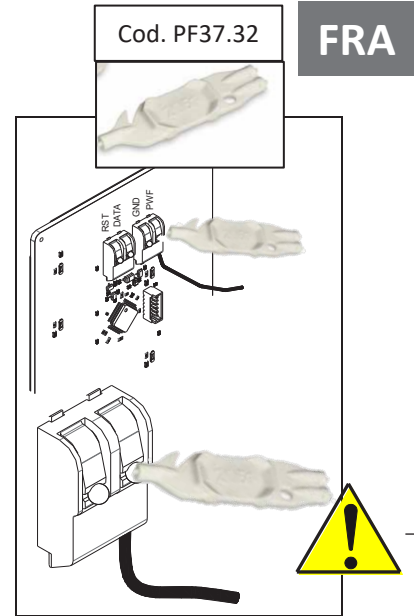
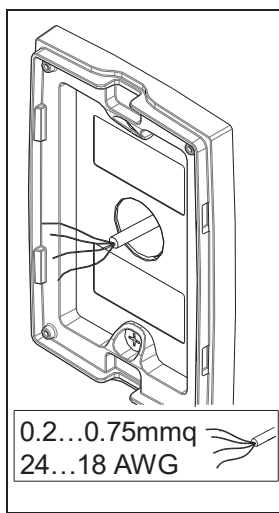
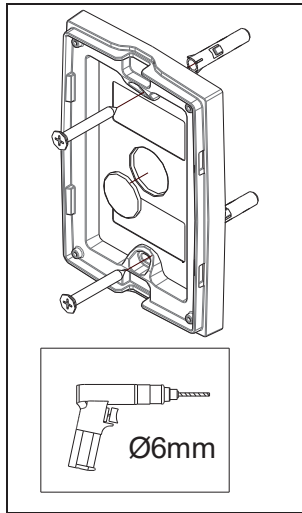
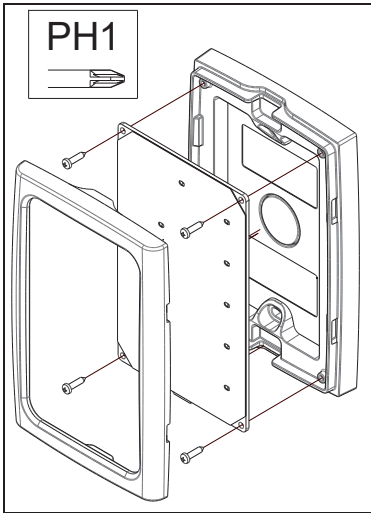



## FONCTIONNALITÉS BASE - LOGIQUES

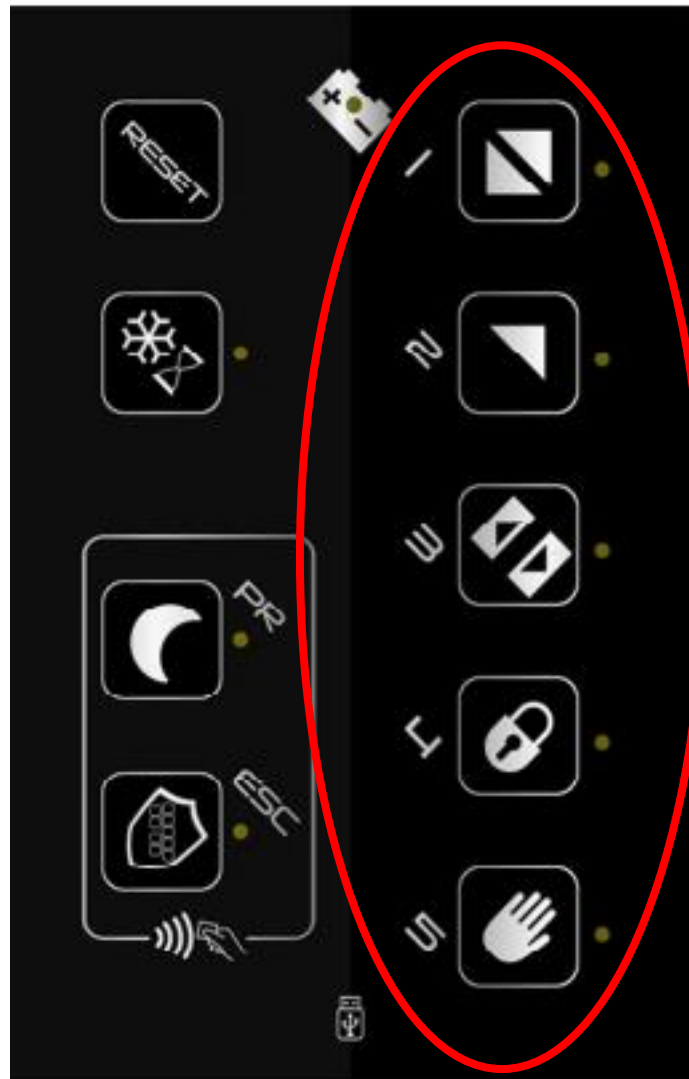

Liste logiques réglables :

1. 2 Radar (automatique)
2. 1 Radar (seulement sortie)
3. Stop ouverte
4. Stop fermé
5. Manuel



Actions à faire pour mettre en place la logique choisie :

1. Appuyer le doigt sur le bouton pour 1".
2. On s'écoute 1 beep sonore.
3. Le led va s'allumer fixe.
4. Logique définie.

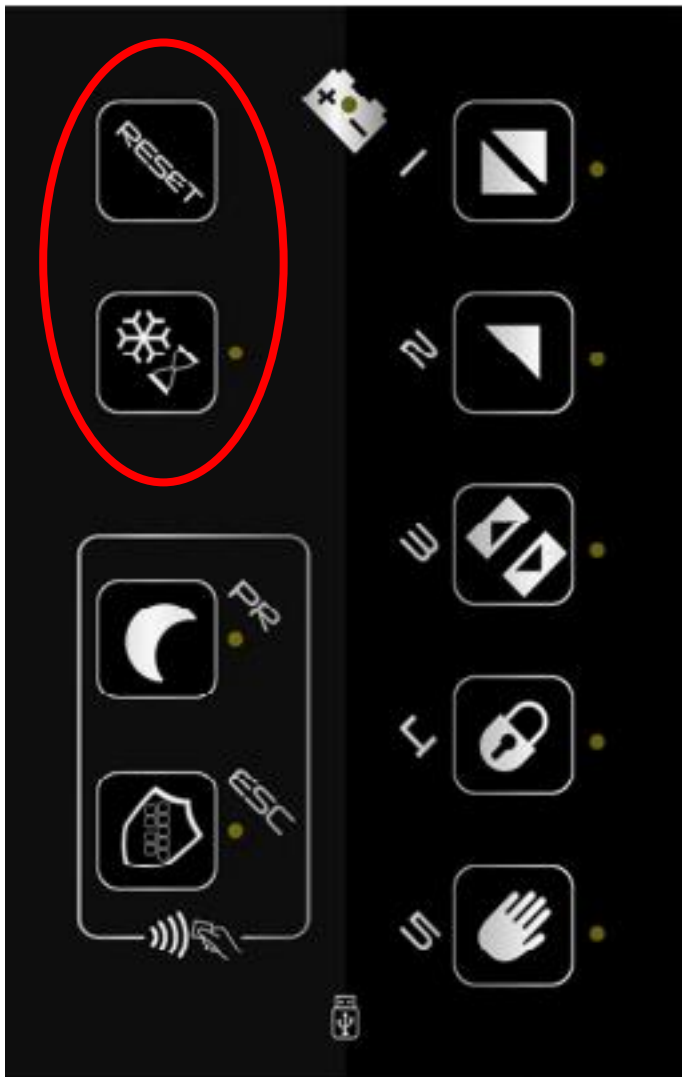
## FONCTIONNALITÉS – BOUTONS DE SERVICE



### Lisez attentivement les avertissements!!!!

1. Si on sélectionne ouverture partielle avec logique Stop ouverte déjà active, il faudra faire un cycle complet à l'automatisme pour activer les nouveaux paramètres d'ouverture partielle. 
2. En cas de Reset l'ouverture partielle sera désactivée, au moins que ne soit sélectionnée une logique (à travers de Digidor) après reset que le demande. 
3. La logique stop fermé est la seule logique qui ne peut pas fonctionner avec l'ouverture partielle. 



RESET – en appuyant le doigt pour 3" on lance un reset sur la platine

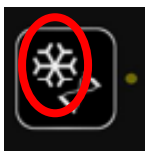

*Pour coulissante :* en appuyant le doigt (1 beep plus led fixe) on combine la logique "ouverture partielle à la logique sélectionnée en précédente (sur le sélecteur il y aura deux leds allumés, une sur la logique et l'autre sur l'icône flocon de neige).

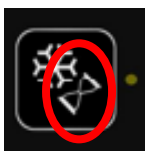

*Pour battante:* non utilisé

## MODALITÉ DE PROGRAMMATION

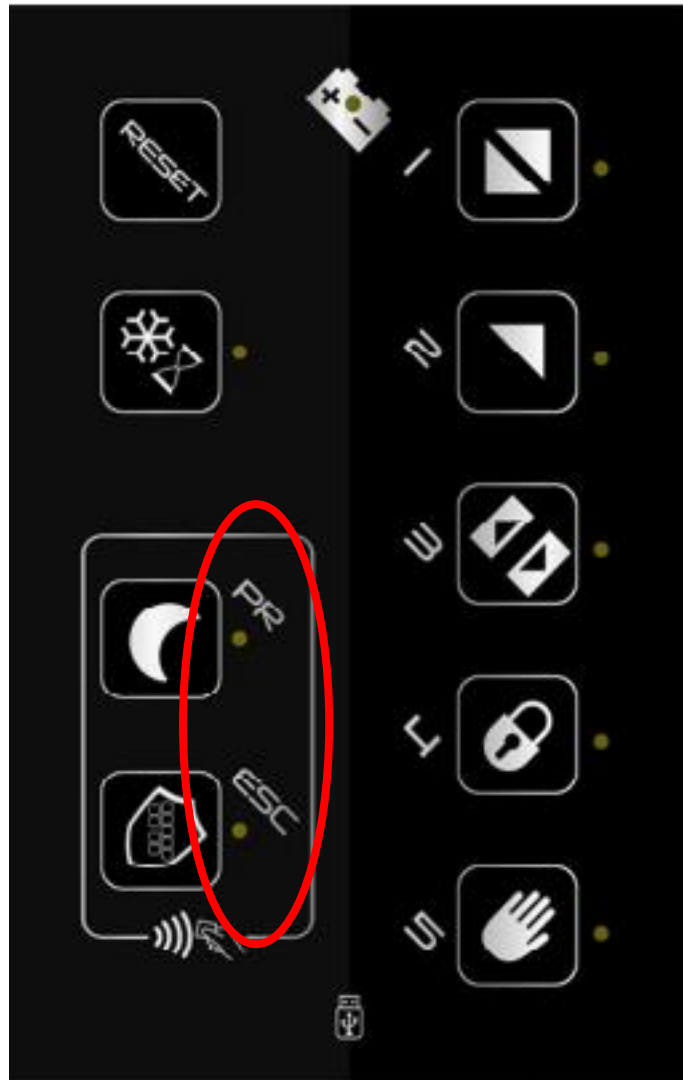

Pour entrer dans la modalité de programmation :



PR+ESC *au même moment* :

En appuyant les doigt sur les deux boutons au même moment pour plus de 3" (1 beep comme indication) on s'ouvre le menu de programmation du sélecteur où on peut régler des paramètres de base. (Voir la liste avec les explications à la suite).



**ATTENTION !!!**

On est dans le menu de programmation quand tous les leds clignotent.

Séquence pour le réglage des paramètres :

Tous les leds clignotent – choisir le paramètre à régler en appuyant le doigt sur le bouton correspondant

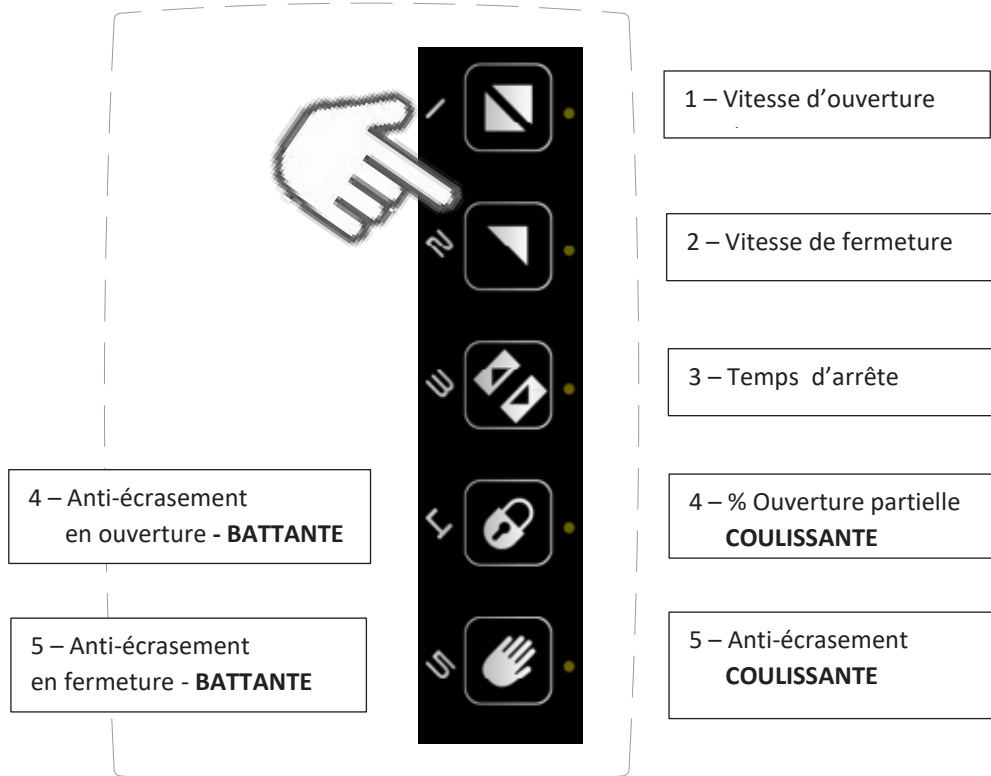

Une fois choisi le paramètre à régler les leds allumés indiquent le niveau de réglage (1 minimum – 5 maximum) – voir tableaux pour automatisme/valeurs). En appuyant le doigt sur le bouton, on augmente (si le led n'est pas allumé) ou on diminue (si le led est allumé) le niveau de réglage

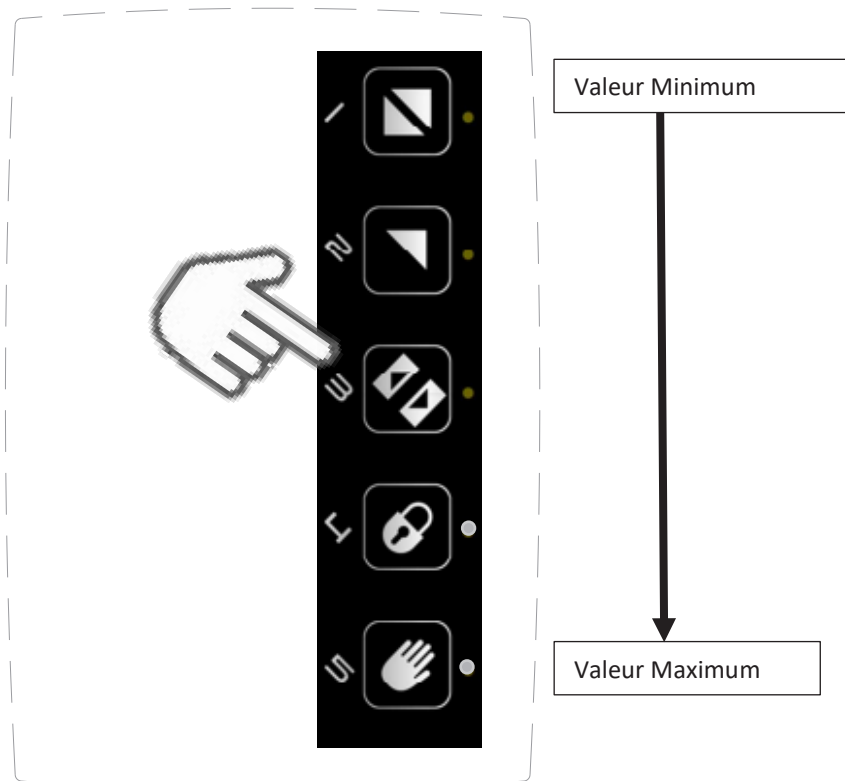

Après d'avoir réglé le paramètre choisi pour pouvoir mémoriser le réglage :

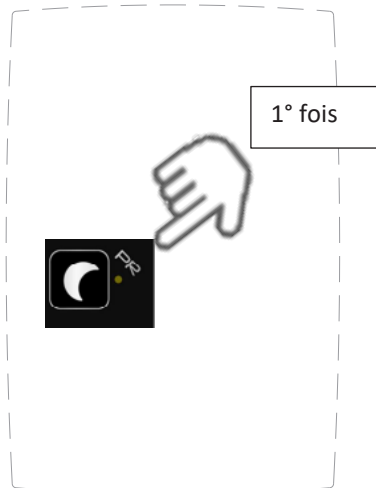

En appuyant le doigt 1 fois **ON MEMORISE LE RÉGLAGE**, retour au choix du paramètre (pour pouvoir choisir et régler, en cas de besoin, un autre paramètre).

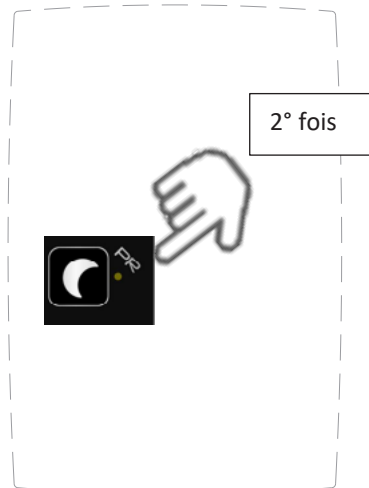

En appuyant le doigt une deuxième fois **ACTIVER LES VALEURS SÉLECTIONNÉS** et retourner à la sélection des logiques.

Dans le cas où on ne veut pas mémoriser le paramètre :

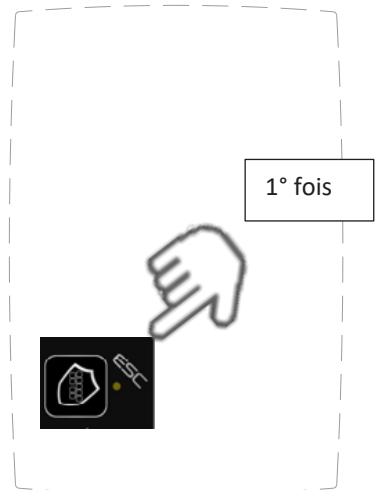

En appuyant le doigt 1 fois **SORTIE SANS RÉGLAGE**, retournez en automatique à la modalité choix du paramètre (pour pouvoir choisir et sélectionner en cas de besoin, un autre paramètre).

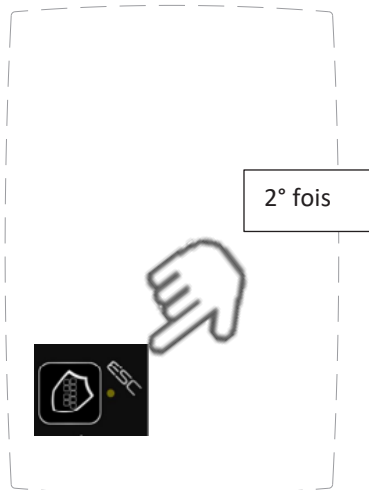

En appuyant le doigt une deuxième fois **RETOUR À SÉLECTIONNER LES LOGIQUES SANS ACTIVATION**

Tableaux réglages paramètres selon l'automatisme installé

Dualcore – coulissantes

N	Description	Niveaux				
		1	2	3	4	5
1	Vitesse d'ouverture	100mm/s	250mm/s	400mm/s	550mm/s	700mm/s
2	Vitesse de fermeture	100mm/s	200mm/s	300mm/s	400mm/s	-
3	Temps d'arrêt	0"	1"	3"	5"	10"
4	% Ouverture partielle	30%	40%	50%	60%	70%
5	Anti-écrasement	1	3	5	7	9

Smartpro / Proswing – battants

N	Description	Niveaux				
		1	2	3	4	5
1	Vitesse d'ouverture	20°/s	30°/s	40°/s	50°/s	60°/s
2	Vitesse de fermeture	10°/s	20°/s	30°/s	35°/s	40°/s
3	Temps d'arrêt	0"	1"	3"	5"	10"
4	Anti écrasement en ouverture	1	3	5	7	9
5	Anti écrasement en fermeture	1	3	5	7	9

Swingo – battante

N	Description	Niveaux				
		1	2	3	4	5
1	Vitesse d'ouverture	20°/s	30°/s	40°/s	50°/s	-
2	Vitesse de fermeture	10°/s	20°/s	30°/s	35°/s	40°/s
3	Temps d'arrêt	0"	1"	3"	5"	10"
4	Anti écrasement en ouverture	1	3	5	7	9
5	Anti écrasement en fermeture	1	3	5	7	9

FONCTIONNALITÉ TRASPONDER

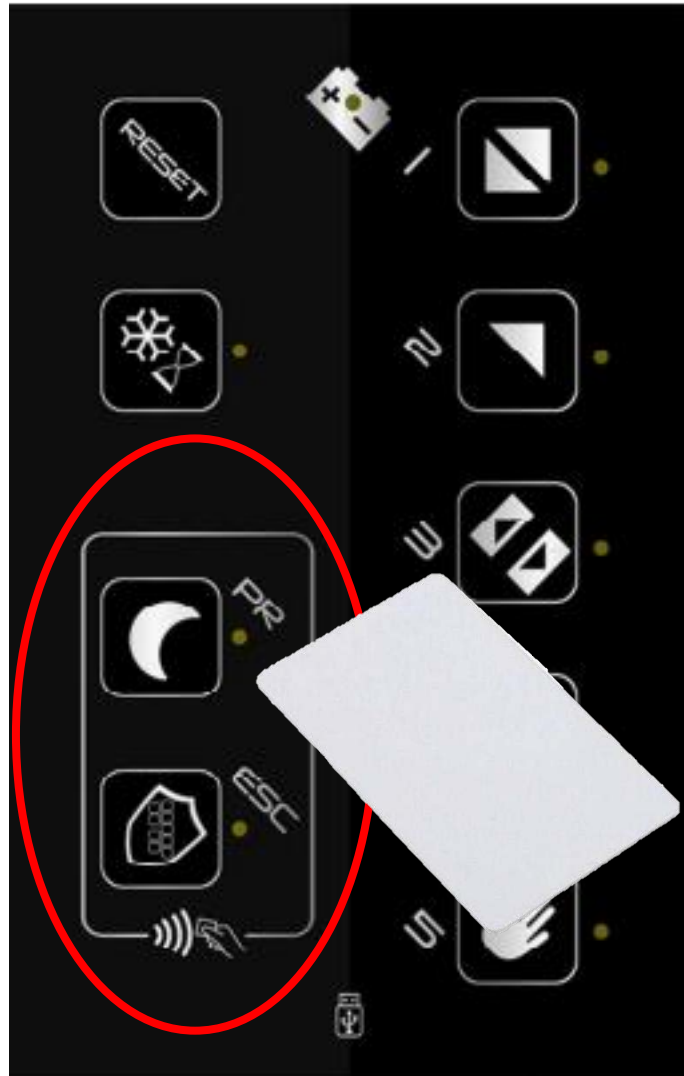

La partie entourée en rouge indique la zone où approcher le Tag pour l'utilisation, dans **n'importe quelle partie du sélecteur le TAG ne fonctionnera pas**, les deux icônes indiquent :

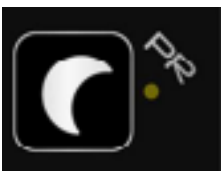

Fonction première entrée / verrouillage nuit

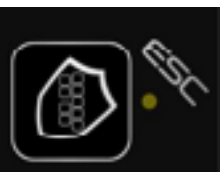

Fonction verrouillage clavier



**Attention lisez attentivement les points suivants :**

1. Nombre de TAG à utiliser = 3
2. Les TAG sont déjà activés d'usine avec la fonctionnalité 2
3. Dans le cas où l'installateur se trouve avec des TAG pas activés ou il voudrait changer la fonctionne peut suivre les explications à page 14.
4. Pour modifier les réglages d'usine du TAG il faut suivre la procédure d'annulation, voir pag.15
5. Pour les automatismes Proswing et Swingo la fonctionne **TAG N'EST PAS POSSIBLE !!!!**
6. Pour comprendre si un TAG est activé il suffit de l'approcher à la zone dédiée :
  - Si on écoute un beep sonore long il indique qu'il n'est pas activé
  - Si on écoute 1 beep et on règle la fonction ou les deux fonctions clignotent (le clignotant indique la possibilité de choisir une des fonctionnes à régler) indique qu'il est activé.
7. Fonctionne des TAG (à régler seulement sur la platine et par l'installateur) :
  - 0 = Verrouillage et déverrouillage du boitier
  - 1 = Activer / Désactiver première entrée – verrou nuit
  - 2 = Activation de toutes les deux fonctions.

Activation TAG:



**Il faut l'intervention de l'installateur comme ils viennent activés pas une connexion entre la platine de l'automatisme et le sélecteur ICON.**

Séquence:

Chercher A.t. (Ajouter-tag) sur menu platine – presser ENTER

Entrer dans le menu et sélectionner la typologie de TAG à activer (0,1,2) – presser ENTER

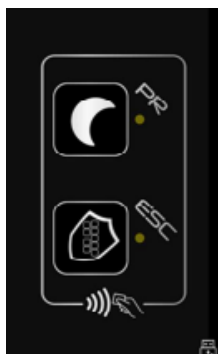
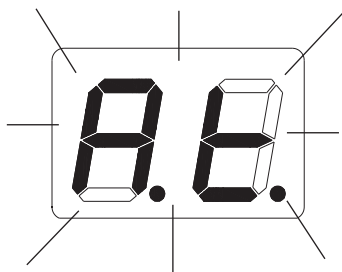
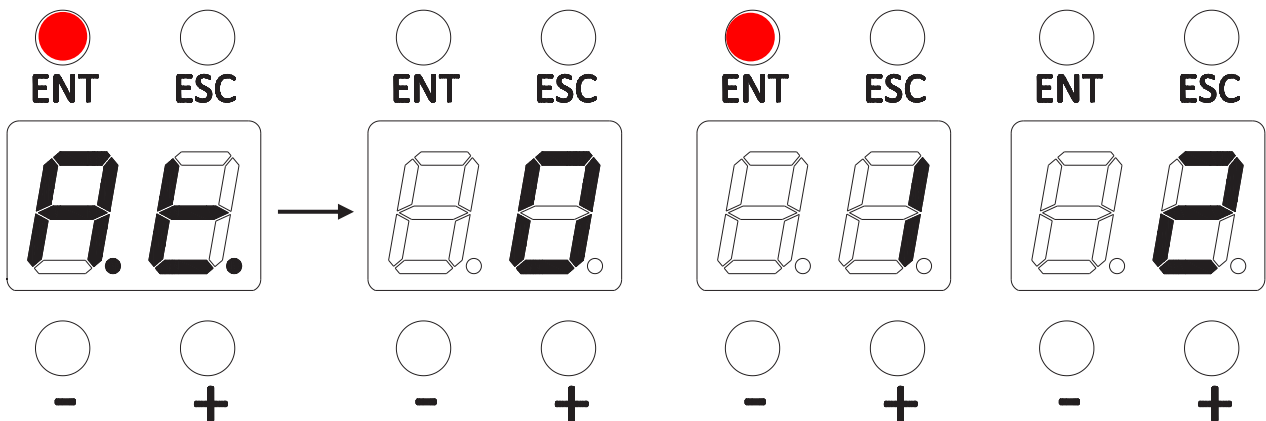

Sur l'écran de la platine A.t commence à clignoter. Sur le sélecteur les deux leds de la zone TAG alternés commencent à clignoter.

La mémorisation du TAG est prête.

Le TAG est activé avec la fonction sélectionnée avant sur la platine.

Pour l'activer approcher le TAG dans la zone dédiée, on écoute n.3 beep e le TAG est activé.



Une fois que tous les TAG sont activés pour sortir de la programmation presser ENTER où ESC

Annulation des TAG activés :



**Il faut l'intervention de l'installateur comme ils viennent désactivés par une connexion entre la platine de l'automatisme et le sélecteur ICON.**

On peut annuler l'activation des TAG selon les points suivants :

Chercher d.t. (annuler-tag) sur menu platine – presser ENTER pour 5" en automatique tous les TAG mémorisés seront désactivés.

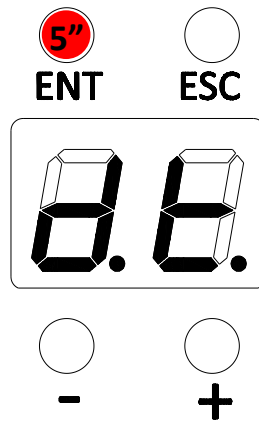

**Les TAG ne peuvent pas être désactivés singulièrement, il faut désactiver tous et activer ceux qu'on désire.**  
**Il faut l'intervention de l'installateur.**

Utiliser les TAG activés :

**TAG activé à valeur 0** = Fonctionne Verrouillage et déverrouillage clavier

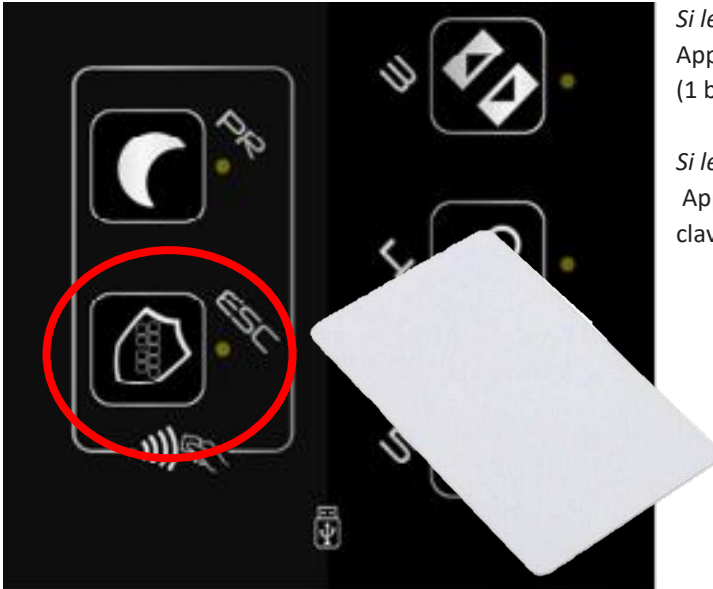

*Si le verrouillage n'est pas encore actif :*

Approcher 1 fois le TAG pour activer le verrouillage clavier (1 beep - le led près de l'icône s'allume).

*Si le verrouillage est actif :*

Approcher 1 fois le TAG pour désactiver le verrouillage clavier (1 beep – le led près de l'icône s'éteint).

**TAG activé à valeur 1** = Activation / Désactivation première entrée – verrouillage nuit



*Si la première entrée n'est pas encore active :*

Approcher 1 fois le TAG pour activer la fonction de première entrée (1 beep - le led près de l'icône s'allume).

*Si la première entrée est active :*

Approcher 1 fois le TAG pour désactiver la fonction de première entrée (1 beep – le led près de l'icône s'éteint).



**ATTENTION !!!!! QUAND LA LOGIQUE DE PREMIERE ENTRÉE EST ACTIVEE PAR LE SELECTEUR LE LED DE L'ICÔNE SERA FIXE ET ON POURRA DÉSACTIVER AVEC LE TAG. SI, EN REVANCHE, LA LOGIQUE EST ACTIVE MAIS AVEC LE LED CLIGNOTANT LA LOGIQUE A ÉTÉ ACTIVÉ PAR UN CONTACT Á CLÉ ET DONC IL NE SERA PAS POSSIBLE LA DÉSACTIVER AVEC LE TAG.**

**TAG activé à valeur 2** = Activations des fonctionnes : verrouillage clavier + première entrée – suivre tableau :

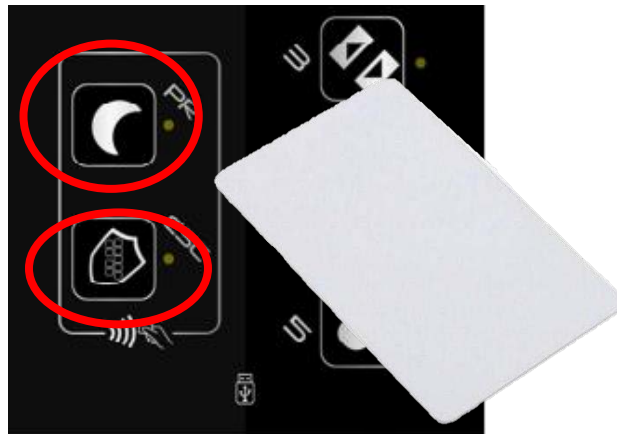

**Cas A: aucune fonctionne sélectionnée sur le sélecteur**

1 – Approcher TAG



2 – Clignotant alternante des leds

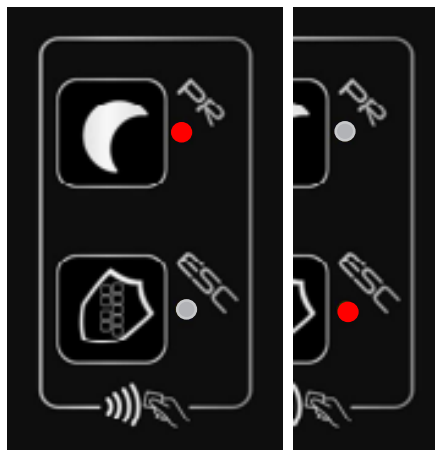

3 – Appuyer le doigt sur la fonction à sélectionner



Cette procédure est à utiliser toujours pour activer une fonction

**Cas B: Une fonction déjà active “Première entrée”**

1 – Approcher TAG



2 – Clignotant alternante des leds

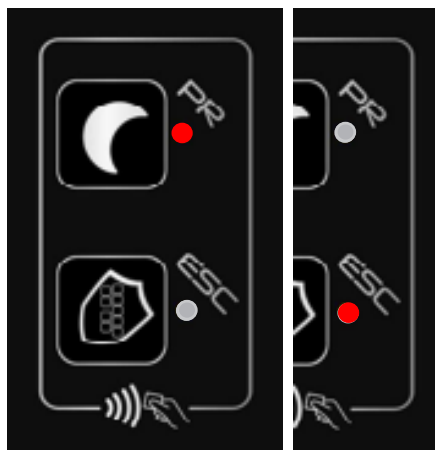

3 – Appuyer le doigt sur la fonction sélectionnée



Cette procédure est à utiliser toujours pour désactiver une fonction

**Cas C: Une fonction déjà active "Première entrée"**

1 – Approcher TAG



2 – Clignotant alternante des leds

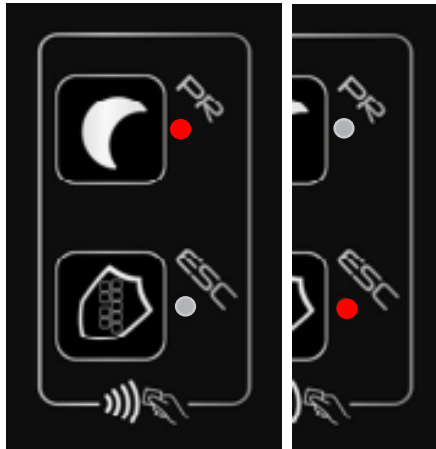

3 – Appuyer le doigt sur la fonction à sélectionner

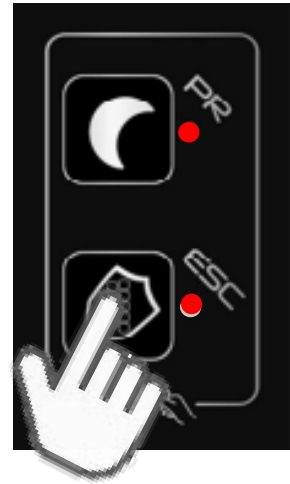

Cette procédure est à utiliser toujours pour activer une fonction pas encore sélectionnée aussi.

**Cas D: Tous les deux fonctions sélectionnées**

1 – Approche TAG



2 – Clignotant alternante des leds

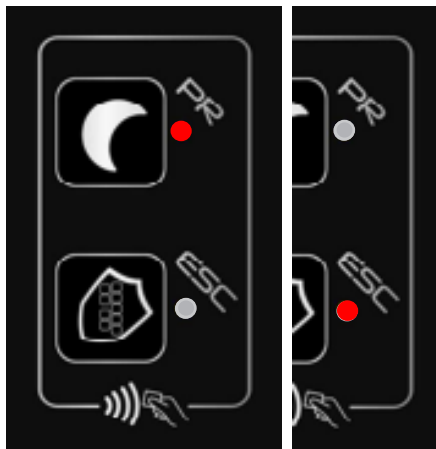

3 – Appuyer le doigt sur la fonction à désélectionner



En répétant la séquence et en appuyant le doigt sur l'autre icône de la fonction activée, même celle – la sera désactivée



**ATTENTION!!!! QUAND LA LOGIQUE DE PREMIERE ENTREE EST ACTIVEE PAR LE SELECTEUR LE LED DE L'ICONE SERA FIXE ET IL EST POSSIBLE LA DESACTIVER AVEC LE TAG. SI, EN REVANCHE, LA LOGIQUE EST ACTIVEE MAIS AVEC LE LED CLIGNOTANT IL INDIQUE QU'ELLE A ETE ACTIVEE PAR LE CONTACT CLE ET IL NE SERA PAS POSSIBLE LA DESACTIVER AVEC LE TAG.**

## FONCTIONNALITÉ MICRO-USB



Pour ouvrir la porte micro-usb enlever la coque avec un tournevis comme indiqué par les flèches rouges.



La porte micro-usb sert pour le branchement , par des câbles commerciaux pas fournis, du Digidor, où Digidor RD où Digidor BT (**FONCTION BLUETOOTH – PAS DISPONIBLE**). Une fois branché le Digidor fonctionnera et pourra être utilisé (voir le manuel d'utilisation).



ATTENTION !!!!! a' la micro-usb **N'est pas possible** brancher :

- ordinateur
- Clés USB
- Sélecteur ICON

**ATTENTION:** Ce produit rentre dans le champ d'application de la Directive 2012/19/UE concernant la gestion des rebuts d'appareillages électriques et électroniques (RAEE). L'appareil ne doit pas être éliminé avec les déchets domestiques car composé de divers matériaux qui peuvent être recyclés auprès de structures adéquates. S'informer auprès de l'autorité communale en ce qui concerne la position des plateformes écologiques apte à recevoir le produit pour l'élimination et son recyclage correct successif. On rappelle en outre, qu'en cas d'achat d'appareil équivalent, le distributeur doit retirer gratuitement le produit à éliminer. Le produit n'est pas potentiellement dangereux pour la Santé et l'environnement, ne contenant pas de substances nocives conformément à la Directive 2011/65/UE (RoHS), mais si abandonné dans l'environnement a un impact négatif sur l'écosystème.



Le symbole du bidon barré indique la conformité de ce produit à la réglementation relative aux déchets d'appareillages électriques et électroniques. L'abandon dans la nature d'appareillage ou son élimination abusive sont punis par la loi.

GRAFCET *by*   
Porte automatique **SESAMO**

ICON



[contact@grafcet.net](mailto:contact@grafcet.net)

[www.grafcet.net](http://www.grafcet.net)



**Siège**

122, rue Amelot - 75011 Paris

**Showroom Grafcet By Sesamo**

16, rue Daisy - 93700 Drancy



+33 (0)1 88 31 14 18

+33 (0)1 82 02 01 05