

GRAF CET
Porte automatique



MANUEL D'INSTALLATION

DIGIDOR

SOMMAIRE

SOMMAIRE2

INFORMATIONS GÉNÉRALES – INSTALLATION ET CABLAGE3

MODE D’EMPLOI5

PREMIÈRE MISE EN SERVICE6

ÉCRAN DE DÉMARRAGE7

MENU DE SÉLECTION MODALITÉS – PARAMÈTRES – DIAGNOSTIC8

PARAMÈTRES10

DIAGNOSTIC12

 ANALYSE13

 ÉTAT DES DÉTECTEURS – I/O14

 DIAGNOSTIC DE SYSTÈME18

 DIAGNOSTIC ALIMENTATION19

INFORMATIONS20

RESET21

LOG22

RÉGLAGE DES PARAMÈTRES24

GESTION MOTS DE PASSE27

 MODIFICATION MOTS DE PASSE28

 MOT DE PASSE VERROUILLAGE CLAVIER30

DATE ET HEURE31

RÉGLAGE PLAGES HORAIRES32

MODALITÉS RÉDUITES34

MISE EN SERVICE35

MAINTENANCE39

 MISE À JOUR LOGICIEL40

 REMISE À ZÉRO44

CONFIGURATION LANGUE45

TAG46

TABLEAU DES SYMBOLES54

INFORMATIONS GÉNÉRALES – INSTALLATION ET CABLAGE

Le programmeur "DIGIDOR" a été créé pour pouvoir fonctionner avec tous les opérateurs SESAMO, conçu pour pouvoir être utilisé aussi bien par l'utilisateur pour la gestion des fonctionnalités de la porte que par l'installateur pour la configuration, la maintenance et la mise en sécurité de la porte automatique. DIGIDOR doit être installé sur le côté intérieur des bâtiments.





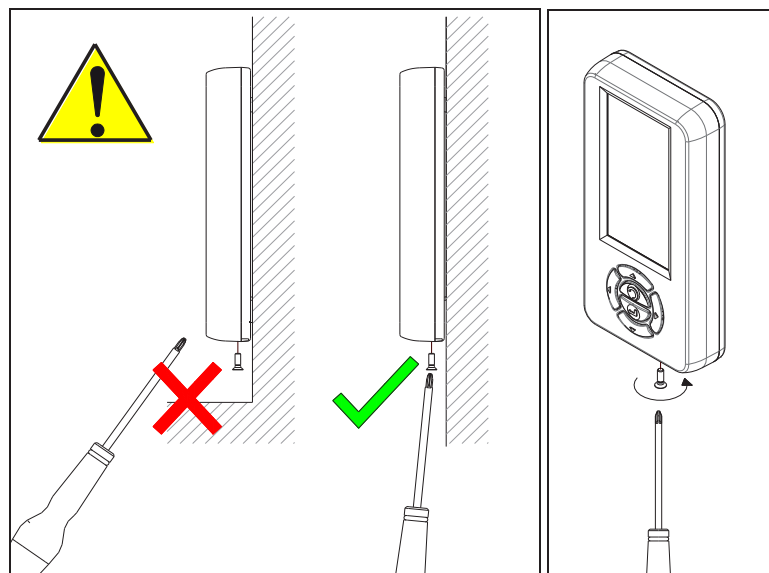
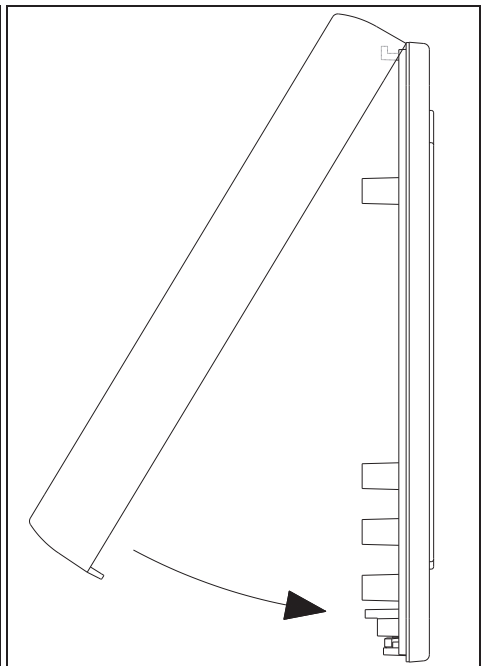
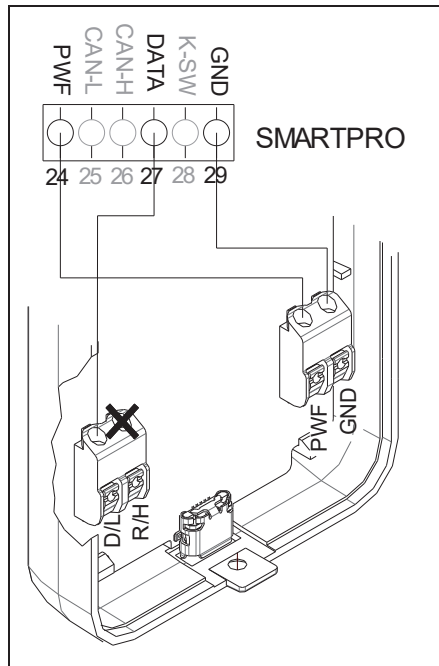
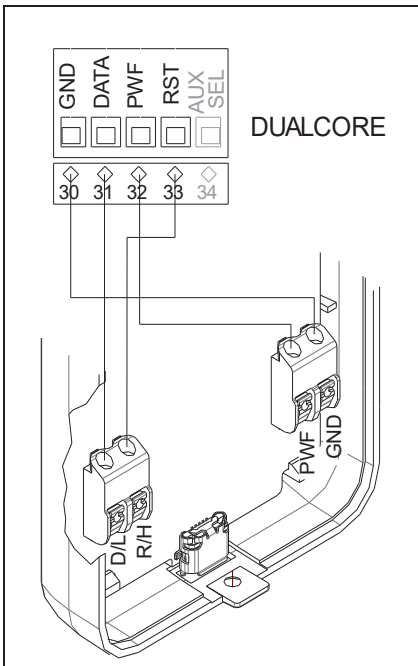
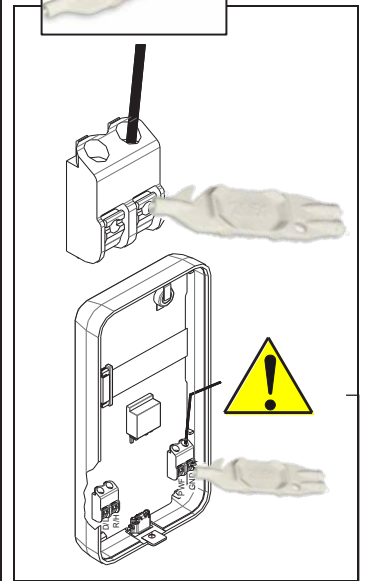
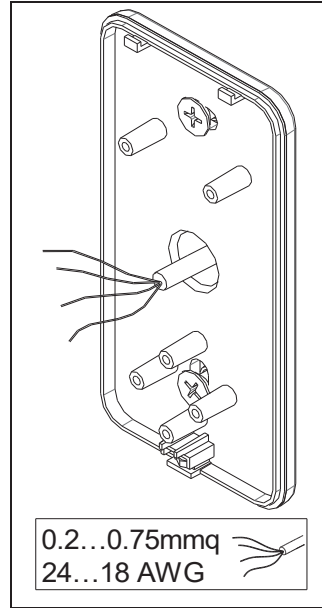
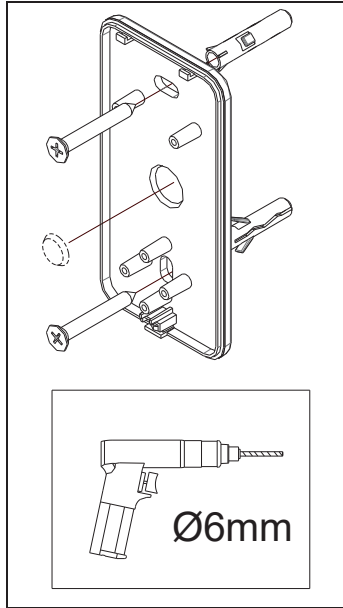
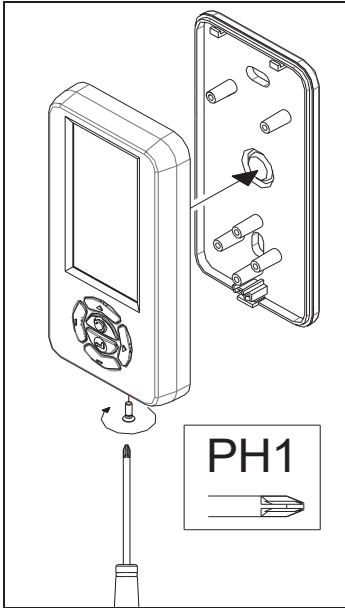





Cod. PF37.32

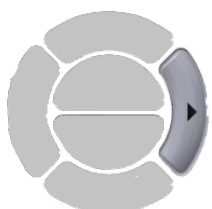

Utiliser les outils indiqués et ne pas appuyer excessivement afin d'éviter de endommager l'appareil

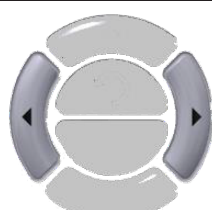
MODE D'EMPLOI

ICÔNE	TOUCHE	FONCTION
	ENTER	Je confirme la sélection
	ESC	Je sors du menu / J'annule
	FLÈCHE HAUT	Je fais défiler vers le haut
	FLÈCHE BAS	Je fais défiler vers le bas
	FLÈCHE DROITE	Je fais défiler vers la droite
	FLÈCHE GAUCHE	Je fais défiler vers la gauche
	COMMANDE D'OUVERTURE	En appuyant simultanément sur la touche flèche droite et flèche gauche, j'envoie une commande d'ouverture à la porte.
	ZONE DE SÉLECTION	Indique modalité/fonction/réglage sélectionné(e)



PREMIÈRE MISE EN SERVICE

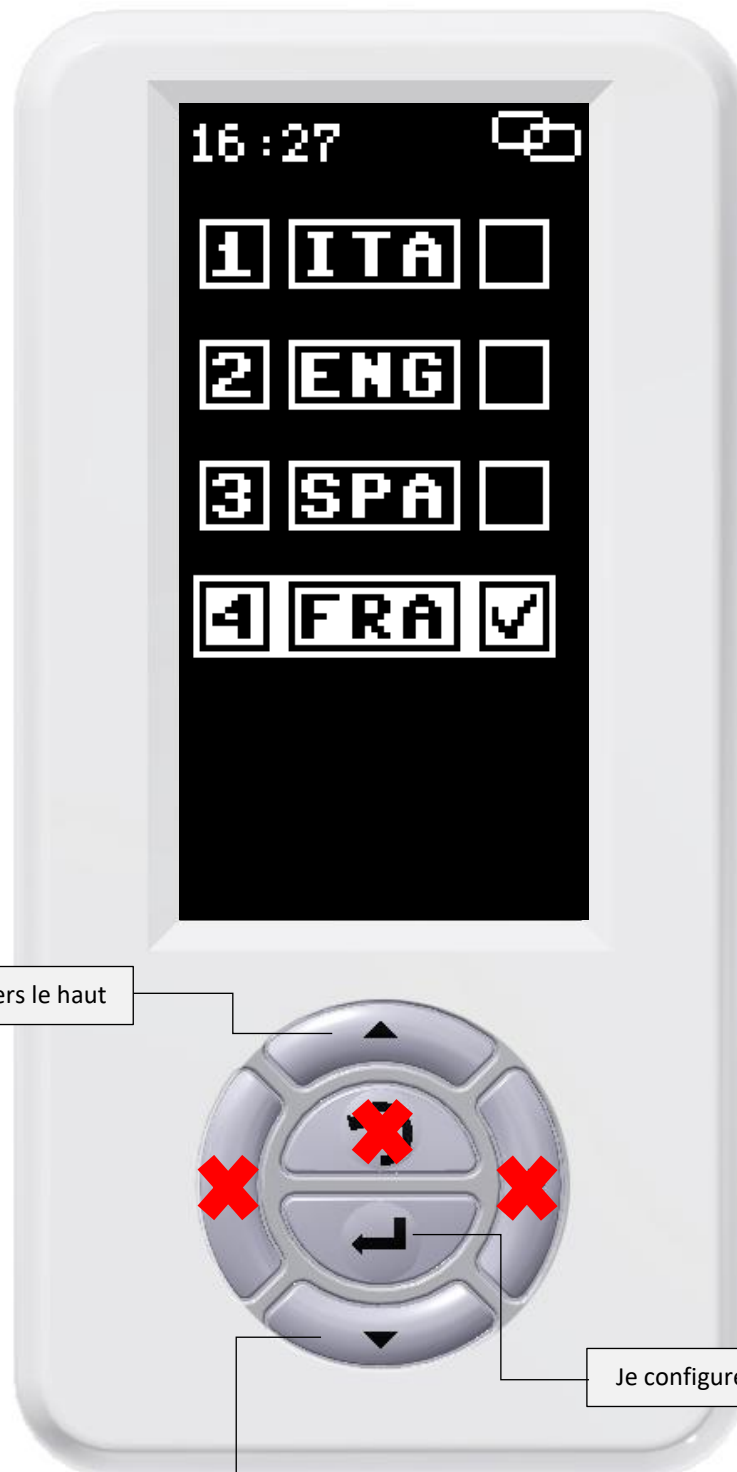



Je fais défiler vers le haut

Je configure la langue

Je fais défiler vers le bas

ÉCRAN DE DÉMARRAGE

Icône de service voir: TABLEAU DES SYMBOLES 

Icône de connexion voir:
TABLEAU DES SYMBOI 

Heure voir: DATE ET HEURE 

12:47  

Modalité configurée voir:
MENU DE SÉLECTION
MODALITÉS – PARAMÈTRES –
DIAGNOSTIC 

Icône de connexion
périphériques voir:
TABLEAU DES SYMBOLES 

En appuyant sur n'importe
quelle touche, j'entre dans:
MENU DE SÉLECTION MODALITÉS –
PARAMÈTRES – DIAGNOSTIC 



Fonctions touches: MODE D'EMPLOI 



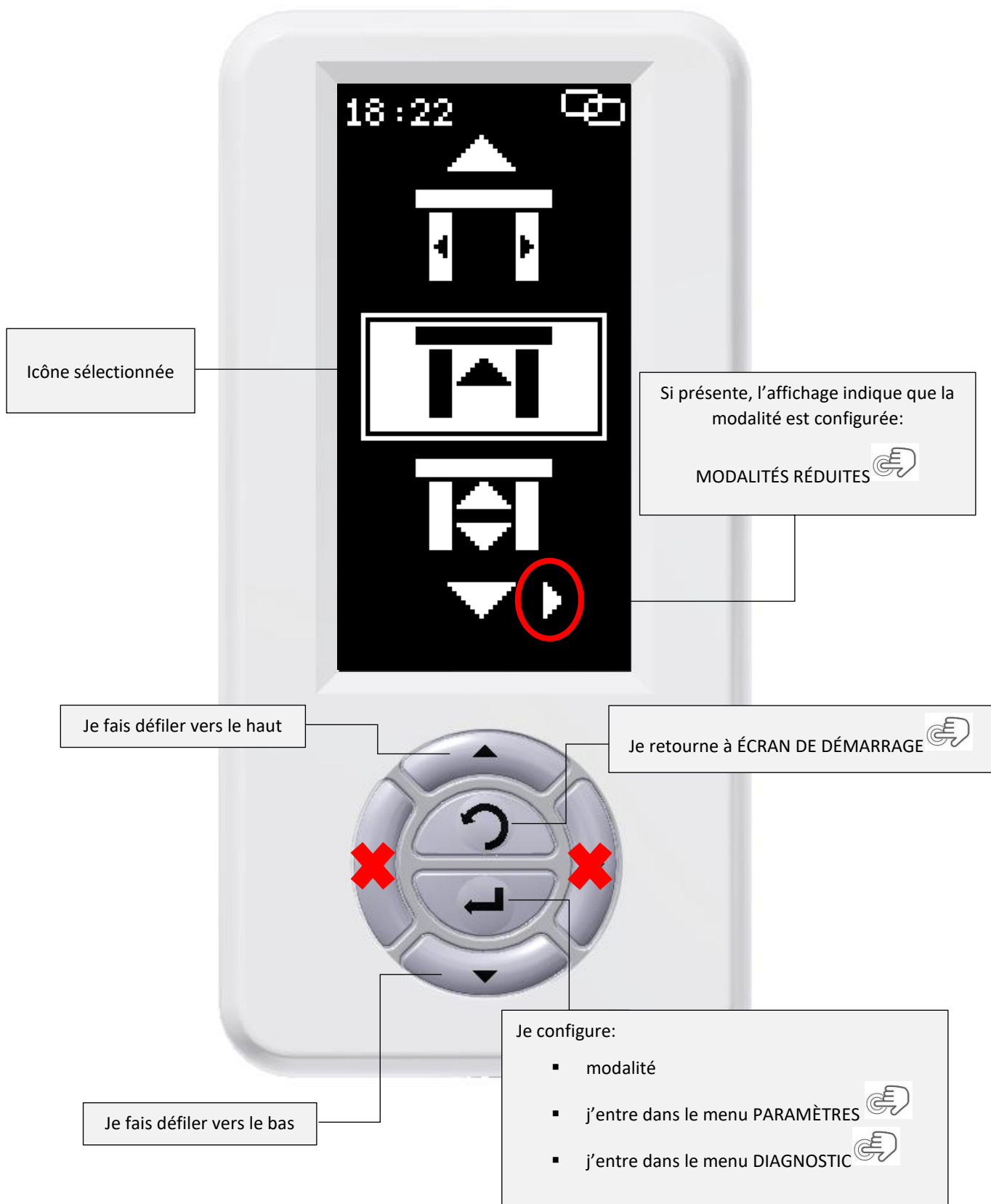







MENU DE SÉLECTION MODALITÉS – PARAMÈTRES – DIAGNOSTIC



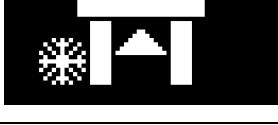



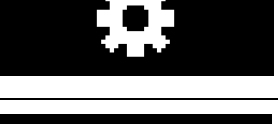

Fonctions touches: MODE D'EMPLOI 

Liste icônes du menu:

Coulissantes

ICÔNE	DESCRIPTION
	Verrouillage fermé
	Déverrouillage ouvert
	Seulement sortie
	Automatique
	Ouverture partielle Seulement sortie
	Ouverture partielle Automatique
	Ouverture partielle Déverrouillage ouvert
	Manuel
	Ouverture partielle Manuel
	Menu PARAMÈTRES
	Menu DIAGNOSTIC

Battantes

ICÔNE	DESCRIPTION
	Verrouillage fermé
	Déverrouillage ouvert
	Seulement sortie
	Automatique
	Ouverture manuelle
	Menu PARAMÈTRES
	Menu DIAGNOSTIC



LE SÉLECTEUR DIGIDOR SE CONFIGURE EN AUTONOMIE EN FONCTION DE L'AUTOMATISATION À LAQUELLE IL EST RELIÉ (BATTANTE/COULISSANTE). NE NÉCESSITE AUCUNE CONFIGURATION PARTICULIÈRE OU TYPOLOGIE DE FIRMWARE DISTINCT ENTRE AUTOMATISATIONS !!!

PARAMÈTRES



Pour entrer dans le menu paramètres, il est nécessaire d'insérer un mot de passe (voir GESTION MOTS DE PASSE).

Il existe deux menus:

- Menu installateur – mot de passe d'usine: 1234
- Menu utilisateur - mot de passe d'usine: 1111

POUR LA PROTECTION DE L'INSTALLATION, IL EST CONSEILLÉ DE CHANGER LES MOTS DE PASSE D'USINE!!!!!!!!!!



Icône sélectionnée

Je fais défiler vers le haut



















Je retourne à ÉCRAN DE DÉMARRAGE

Je fais défiler vers le bas

J'entre dans le menu paramètres sélectionné

Fonctions touches: MODE D'EMPLOI

Liste des icônes du menu complet **SEULEMENT** pour installateur

ICÔNE	DESCRIPTION
	RÉGLAGE DES PARAMÈTRES 
	GESTION MOTS DE PASSE 
	DATE ET HEURE 
	RÉGLAGE PLAGES HORAIRES 
	MODALITÉS RÉDUITES 
	MISE EN SERVICE 
	MAINTENANCE 
	CONFIGURATION LANGUE 
	TAG 



Le **MENU RÉDUIT SEULEMENT POUR UTILISATEUR FINAL** sera identique mais sans:

- Mise en service
- Maintenance
- Réglages paramètres – seulement réglage ouverture partielle

DIAGNOSTIC

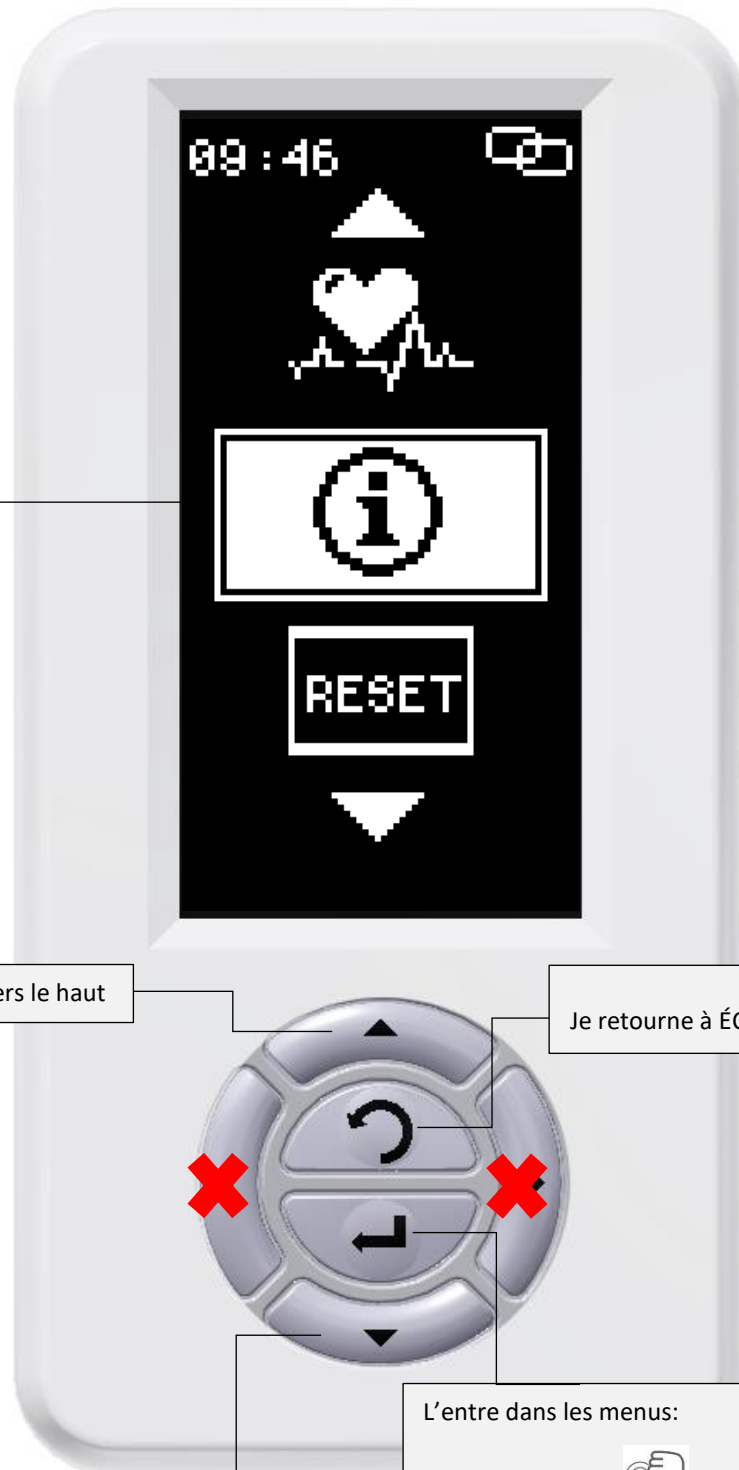

Icône sélectionnée

Je fais défiler vers le haut

Je retourne à ÉCRAN DE DÉMARRAGE 

Je fais défiler vers le bas

- L'entre dans les menus:
- ANALYSE 
 - INFORMATIONS 
 - Fonctions touches:
MODE D'EMPLOI

Fonctions touches: MODE D'EMPLOI 

ANALYSE

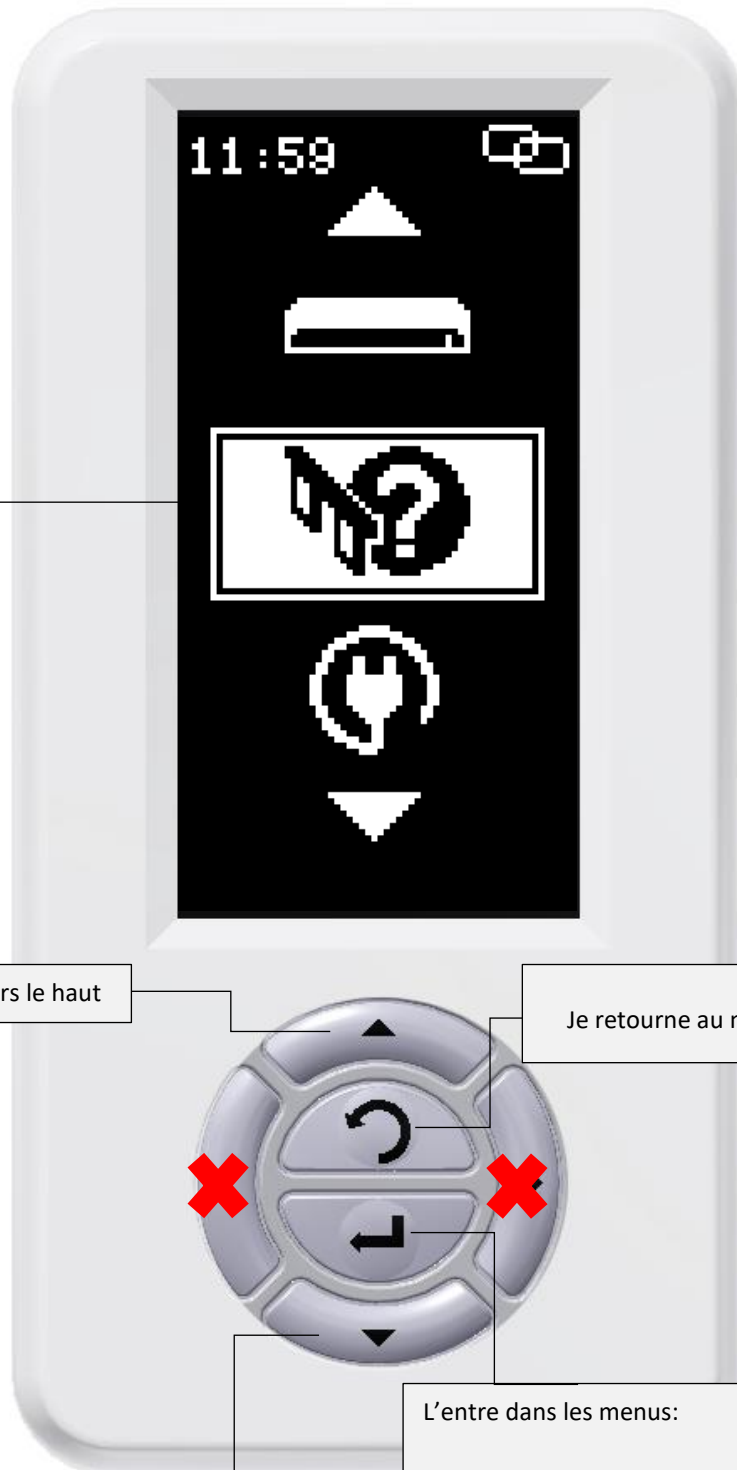



Icône sélectionnée

Je fais défiler vers le haut

Je retourne au menu DIAGNOSTIC 

Je fais défiler vers le bas

- L'entre dans les menus:
- ÉTAT DES DÉTECTEURS – I/O 
 - DIAGNOSTIC DE SYSTÈME 
 - DIAGNOSTIC ALIMENTATION 

Fonctions touches: MODE D'EMPLOI 

ÉTAT DES DÉTECTEURS – I/O



Trois écrans de diagnostic concernant l'état des détecteurs – I/O

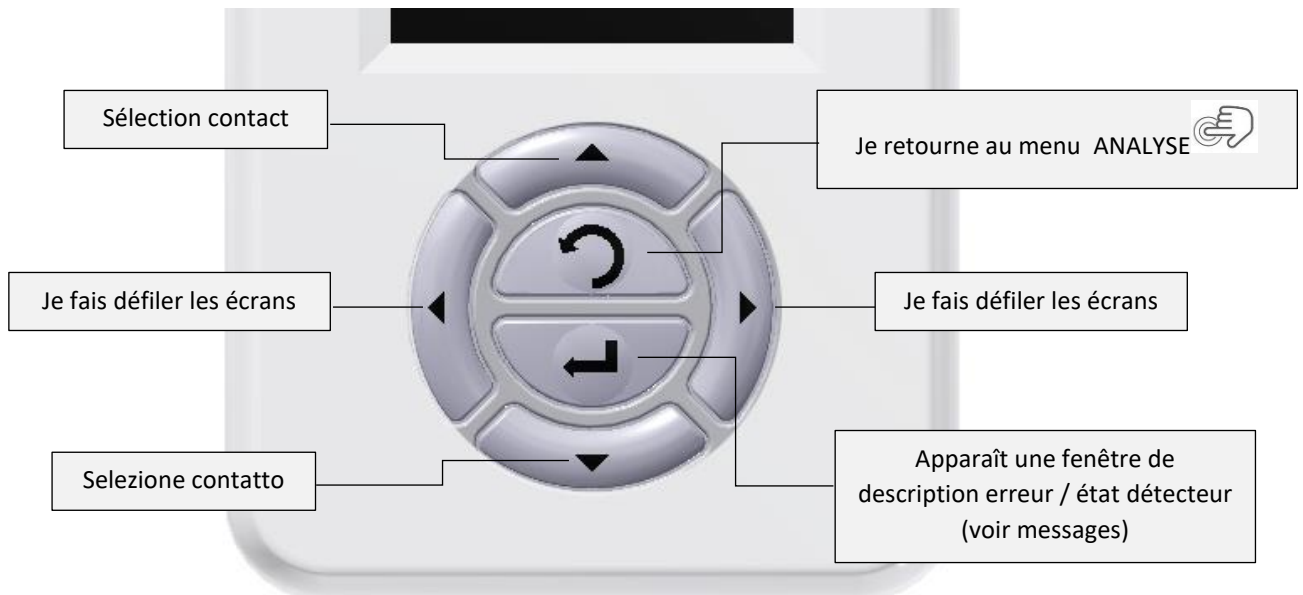

Fonctions touches: MODE D'EMPLOI

Tableau de messages affichage 1 DE 3 – DÉTECTEURS DE COMMANDE:





ÉTAT	MESSAGE	ACTION
		ENTER / ESC pour retourner à l'affichage
		ENTER / ESC pour retourner à l'affichage

Tableau de messages affichage 2 DE 3 – DÉTECTEURS DE SÉCURITÉ :











ÉTAT	MESSAGE	ACTION
		ENTER / ESC pour retourner à l'affichage
		ENTER / ESC pour retourner à l'affichage
		ENTER / ESC pour retourner à l'affichage

Tableau de messages affichage 3 DE 3 – ENTRÉES SORTIES AUX:

ÉTAT	MESSAGE	ACTION
		<p>ENTER / ESC pour retourner à l'affichage</p>
		<p>ENTER / ESC pour retourner à l'affichage</p>

DIAGNOSTIC DE SYSTÈME



Deux affichages de diagnostic :

Affichage 1 de 2

Affichage 1 de 2



- Info 1
- Info 2
- Info 3

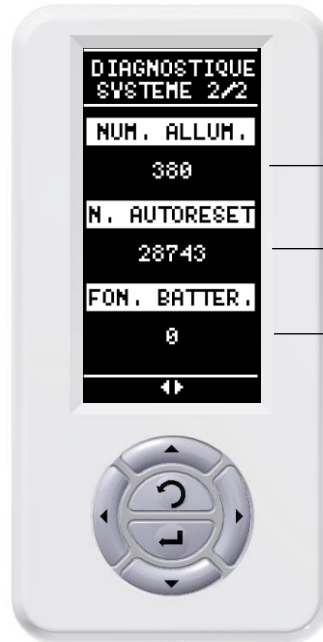

- Info 4
- Info 5
- Info 6

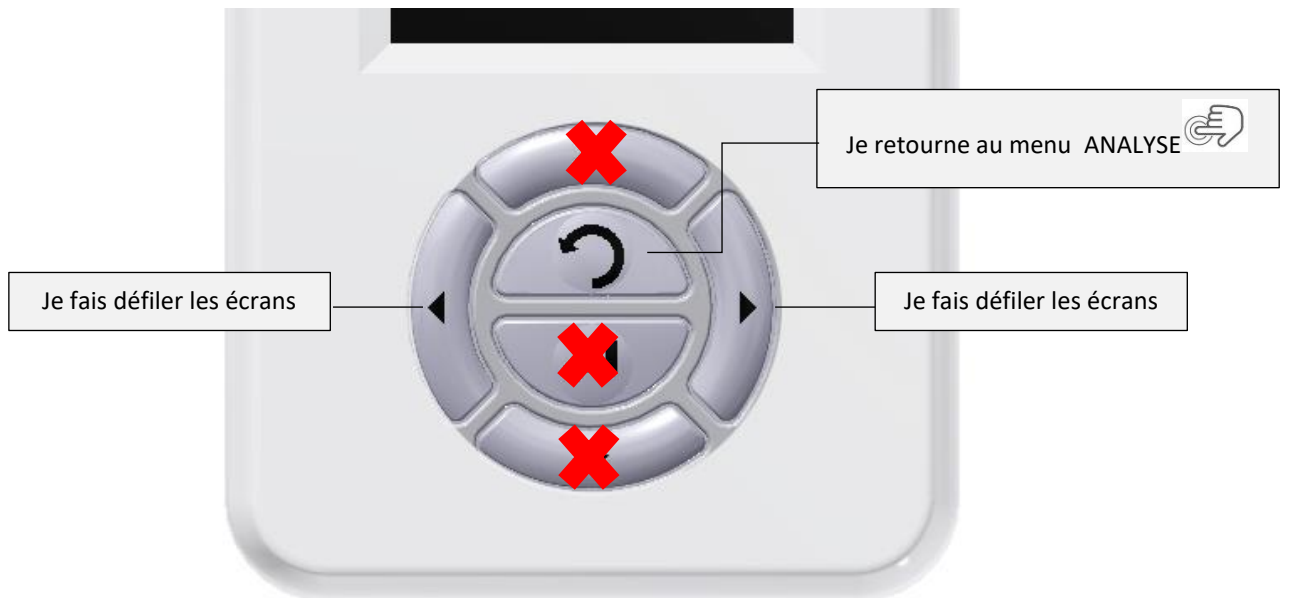

Fonctions touches: MODE D'EMPLOI

DIAGNOSTIC ALIMENTATION



Deux affichages de diagnostic :

Affichage 1 de 2

Affichage 2 de 2



Info 1

Info 2



Info 3

Info 4

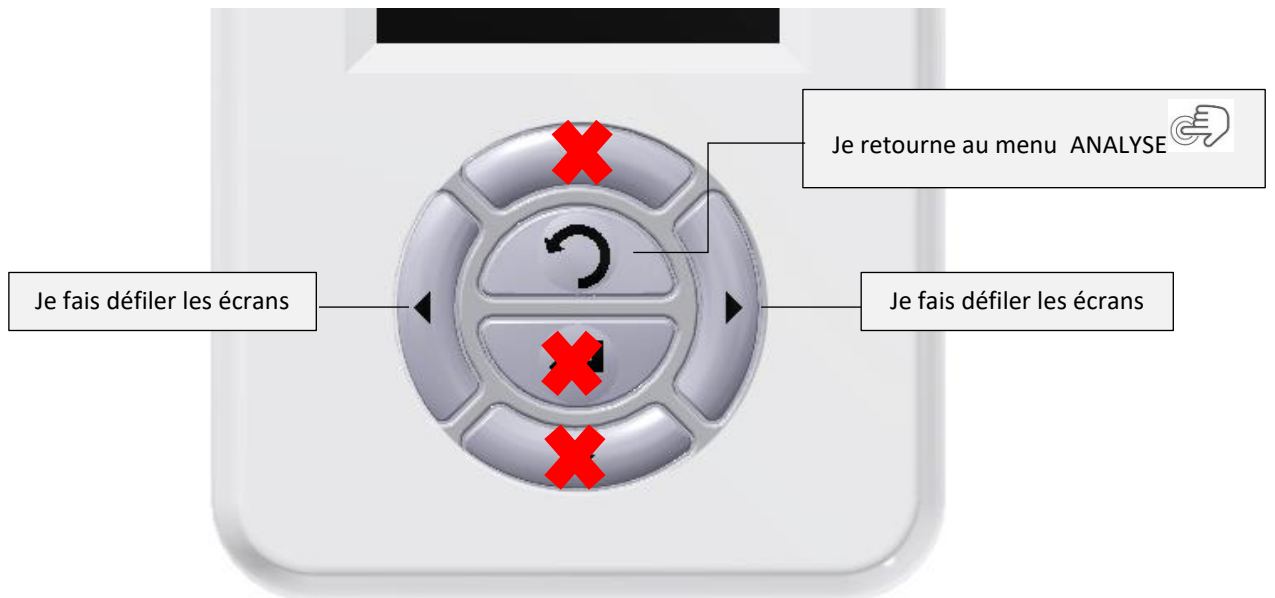

INFORMATIONS



Quatre affichages informatifs du système :

Affichage 1 de 4

Affichage 2 de 4

Affichage 3 de 4

Affichage 4 de 4

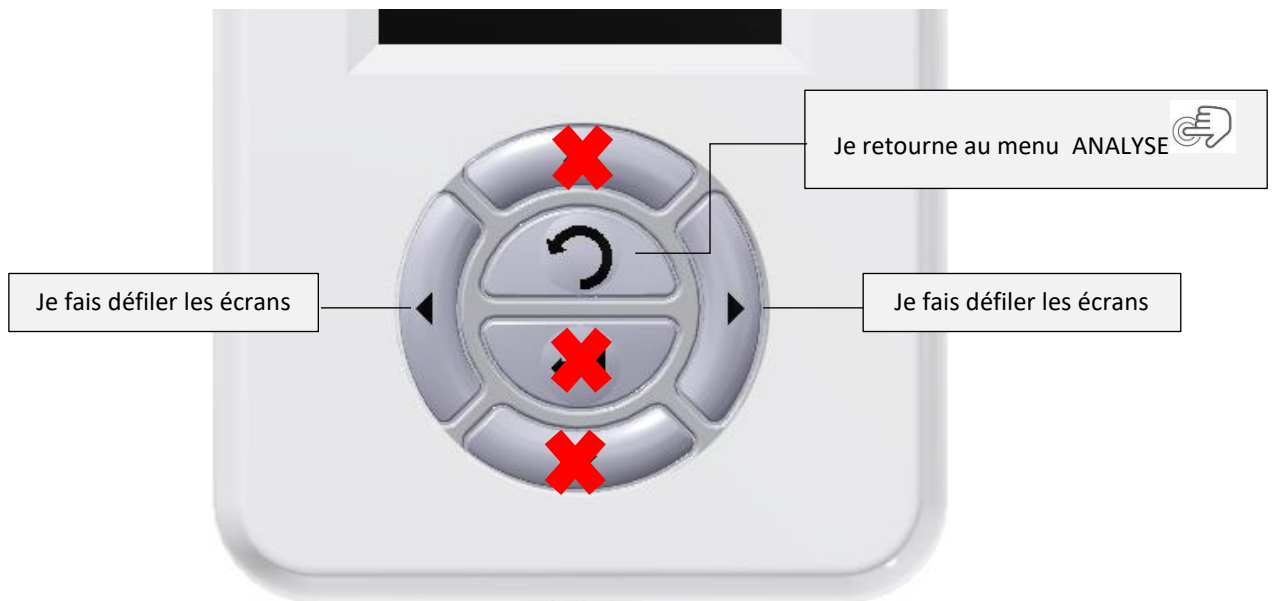

RESET



PRESSE OK
 POUR
 CONFIRMER
 LE RESET

Je retourne au menu ANALYSE 

Je confirme reset

NOTE : en appuyant sur la touche "ESC" pendant le reset, vous retournez à "Ecran de démarrage", mais si l'opération n'est pas encore terminée, la modalité configurée N'apparaîtra PAS encore sur l'écran, elle réapparaîtra dès que l'opération sera terminée.

Fonctions touches: MODE D'EMPLOI 

LOG



Pour activer le LOG suivre les points:



ATTENTION!!!! POUR POUVOIRR ACTIVER LE LOG LA DATE ET L'HEURE IL FAUT LES PROGRAMMER CORRECTEMENT
 (Pour réglage appuye sur DATE ET HEURE 🖱️)

1. Insérez un câble adaptateur Micro USB / USB (PF37.30) et une clé USB commune. One fois insertés vérifier que sur l'écran il y a l'icone de reconnaissance de la clé.

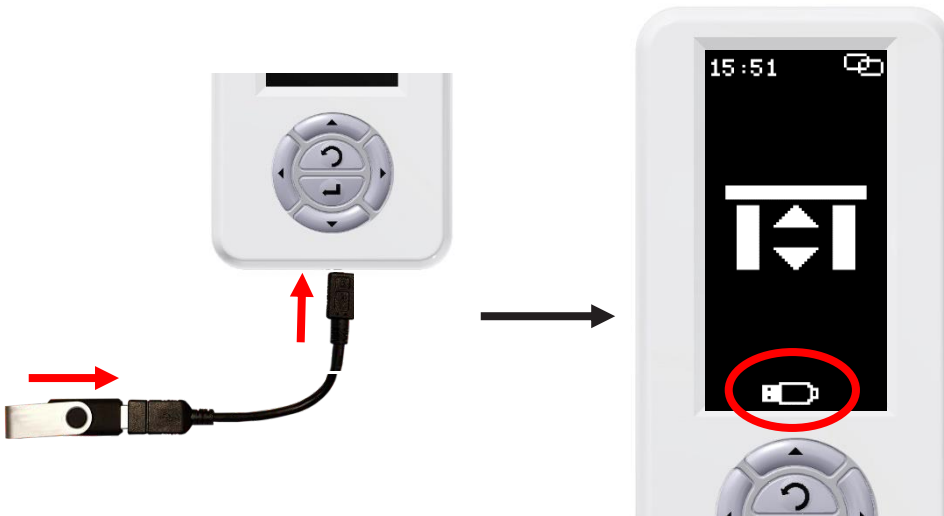

2. Après entrer dans le menu DIAGNOSTIC 🖱️  et suivre les suivants passages:

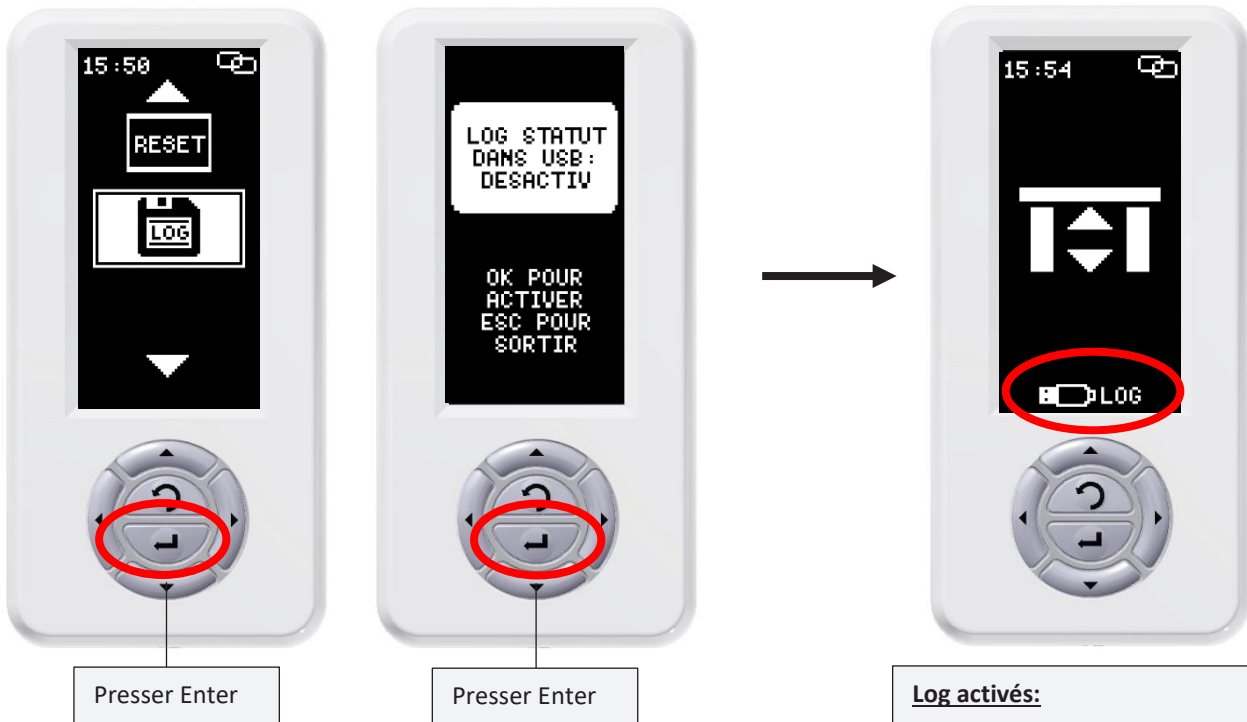

Log activés:

quand activés, le Digidor téléchargera les files de diagnostique (sur PC) dans la clé USB branchée.

Fonctions touches: MODE D'EMPLOI 🖱️

Pour désactiver le LOG et télécharger les dates sur le PC suivre les suivantes points:

1. Après entrer dans le menu DIAGNOSTIC   et suivre les suivants passages:

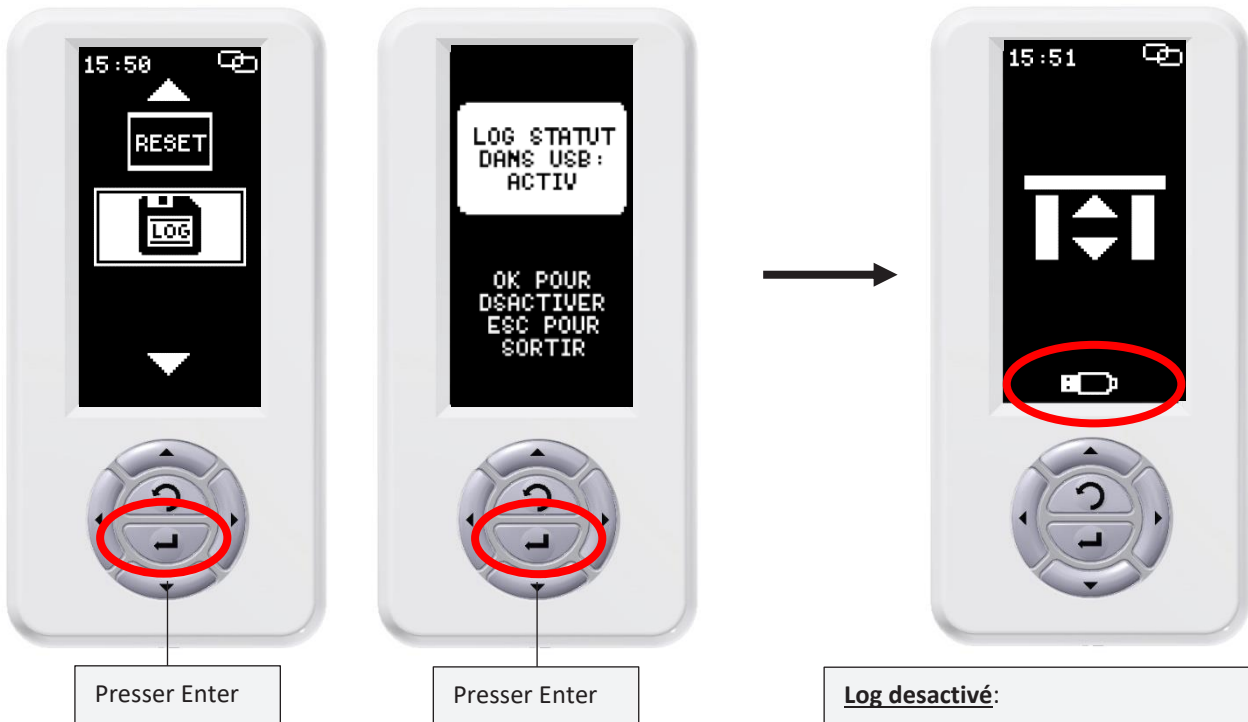

Log désactivé:
le mot LOG n'est plus là et donc il est possible de enlever la clé USB branchée et la inserter sur le PC pour télécharger les files.

2. Enlever la clé selon les images:

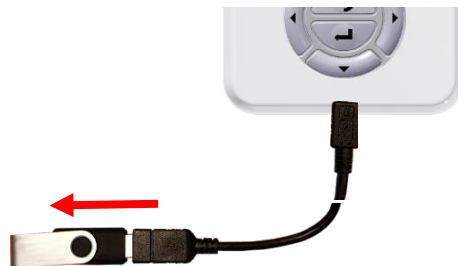

3. une fois branchée dans le PC les files seront comment il suit:

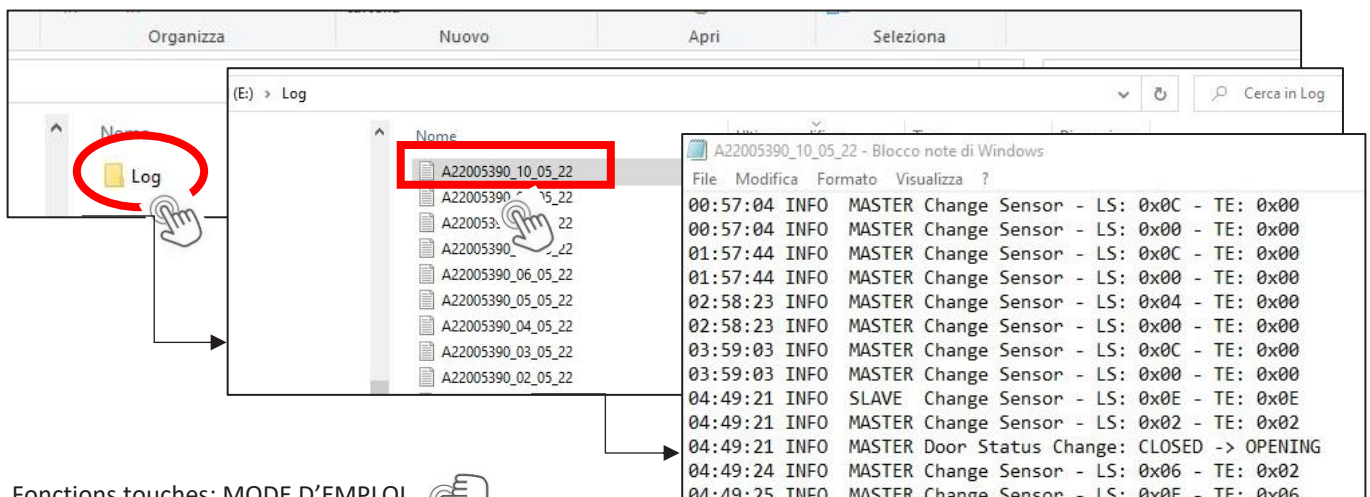

Fonctions touches: MODE D'EMPLOI 

RÉGLAGE DES PARAMÈTRES



À l'intérieur du menu "Réglage paramètres", il est possible de trouver la liste complète de tous les paramètres de fonctionnement de la porte et de pouvoir les régler en fonction des normes et de ses propres exigences.

Les typologies de réglage sont au nombre de trois :

Réglage A

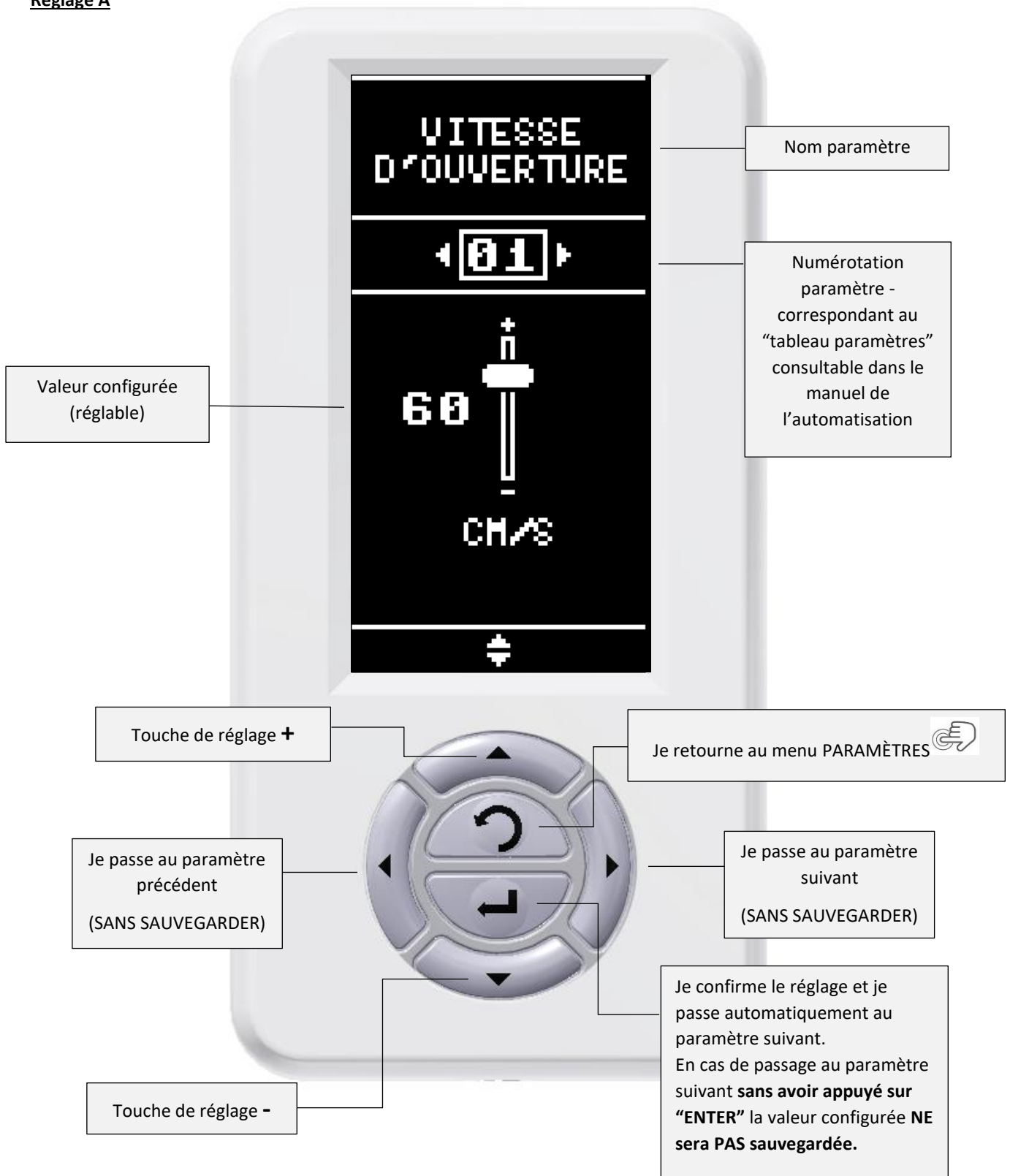

Réglage B

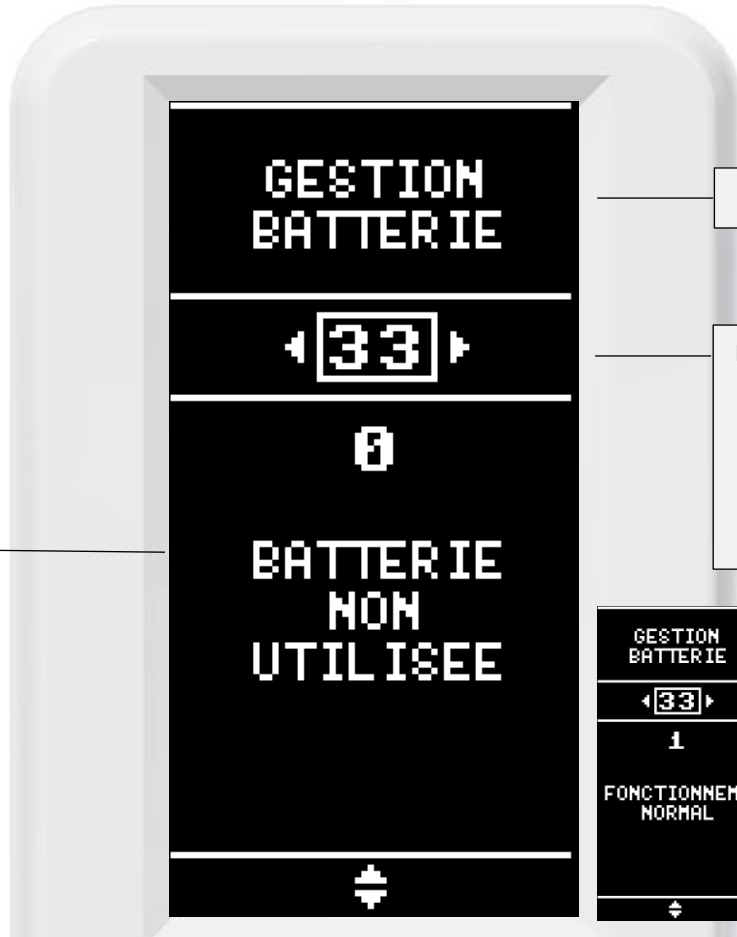

Nom paramètre

Numérotation paramètre - correspondant au "tableau paramètres" consultable dans le manuel de l'automatisation

Fonctions disponibles

GESTION BATTERIE	GESTION BATTERIE	GESTION BATTERIE
◀ 33 ▶	◀ 33 ▶	◀ 33 ▶
1	2	3
FONCTIONNEM. NORMAL	FONCTIONNEM. ANTI PANIQUE	FONCTIONNEM. SECURITE RD100
⬆	⬆	⬆

Je fais défiler les fonctions disponibles

Je retourne au menu PARAMÈTRES 

Je passe au paramètre précédent (SANS SAUVEGARDER)

Je passe au paramètre suivant (SANS SAUVEGARDER)

Je fais défiler les fonctions disponibles

Je confirme la configuration et je passe automatiquement au paramètre suivant. En cas de passage au paramètre suivant **sans avoir appuyé sur "ENTER"** la valeur configurée **NE sera PAS sauvegardée.**

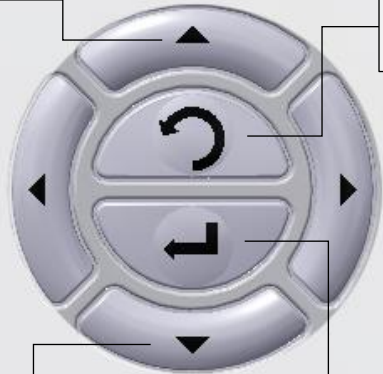

Réglage C

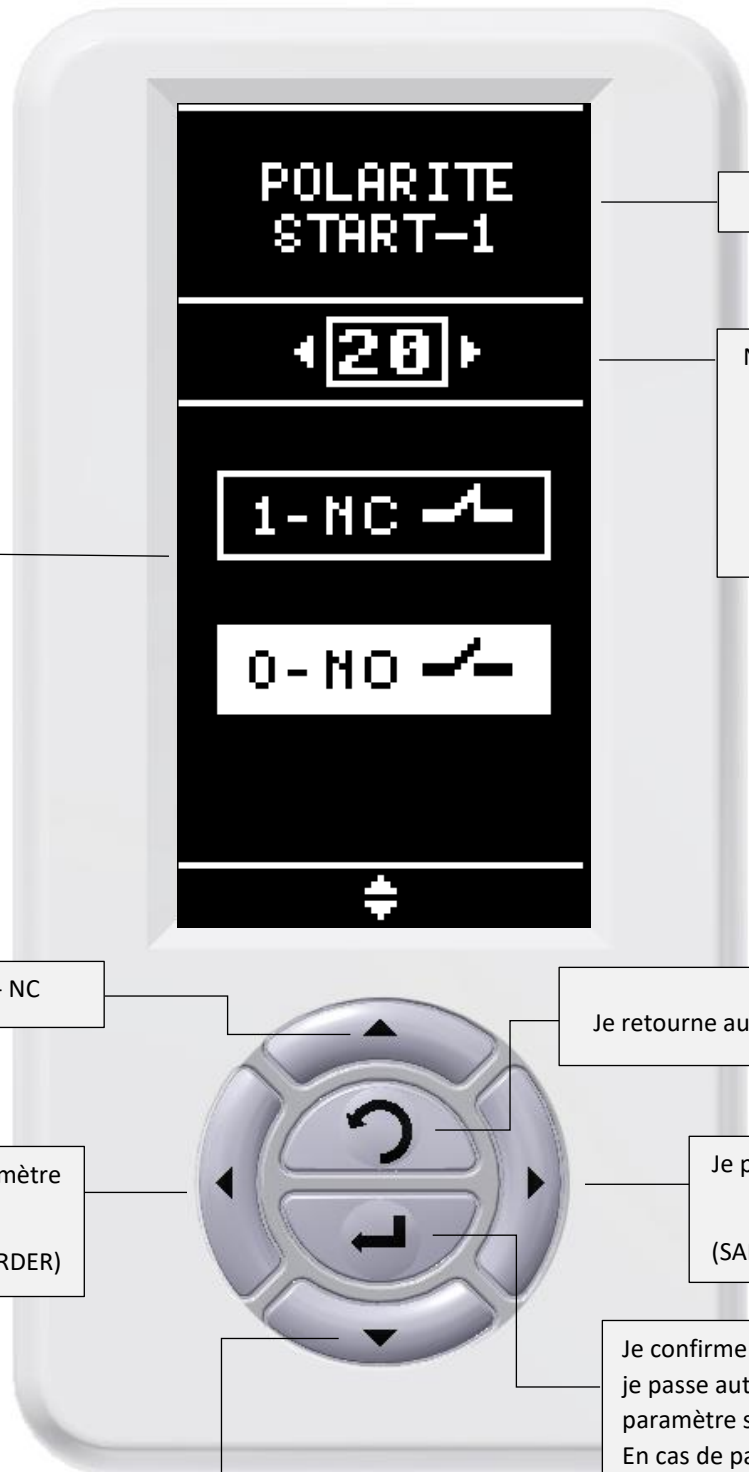

Nom paramètre

Numérotation paramètre
 - correspondant au
 "tableau paramètres"
 consultable dans le
 manuel de
 l'automatisation

Configuration contact
 N/A - N/C

1 - NC

Je retourne au menu PARAMÈTRES 

Je passe au paramètre
 précédent
 (SANS SAUVEGARDER)

Je passe au paramètre
 suivant
 (SANS SAUVEGARDER)

0 - N/A

Je confirme la configuration et
 je passe automatiquement au
 paramètre suivant.
 En cas de passage au paramètre
 suivant **sans avoir appuyé sur**
 "ENTER" la valeur configurée **NE**
 sera **PAS** sauvegardée.

GESTION MOTS DE PASSE

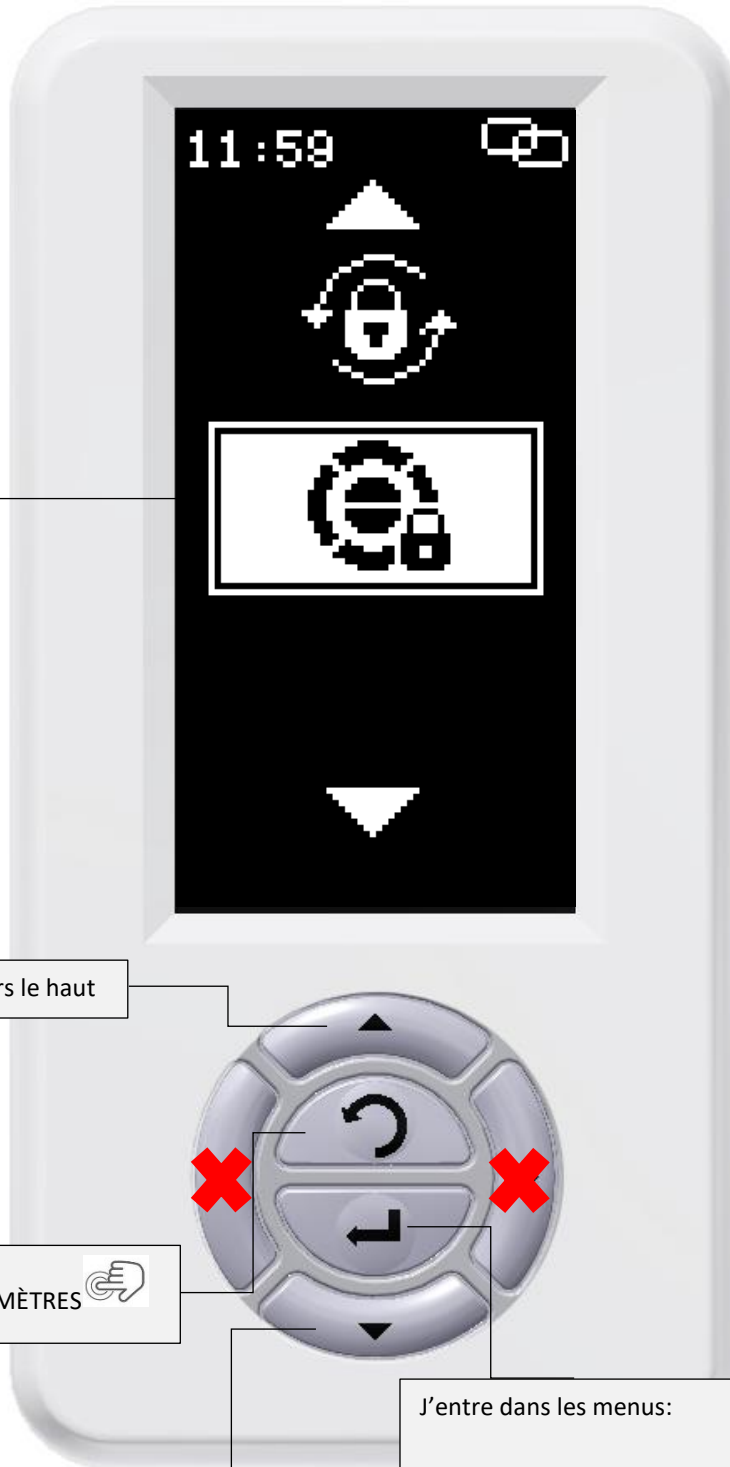

Il existe deux mots de passe :

1. Mot de passe installateur
mot de passe d'usine: **1234**
2. Mot de passe utilisateur
mot de passe utilisateur: **1111**



POUR LA PROTECTION DE L'INSTALLATION, IL EST CONSEILLÉ DE CHANGER LES MOTS DE PASSE D'USINE !!!!!!!!!

SEULEMENT L'INSTALLATEUR AURA LA POSSIBILITÉ DE MODIFIER LES DEUX MOTS DE PASSE (LE SIEN ET CELUI DE L'UTILISATEUR).



L'UTILISATEUR POURRA MODIFIER SEULEMENT LE SIEN.

Icône sélectionnée

Je fais défiler vers le haut

Je retourne au menu PARAMÈTRES 

Je fais défiler vers le

- J'entre dans les menus:
- MODIFICATION MOTS DE PASSE 
 - MOT DE PASSE VERROUILLAGE CLAVIER 

Fonctions touches: MODE D'EMPLOI 

MODIFICATION MOTS DE PASSE 

1 - INSTALLATEUR



Visualisation mot de passe configuré

Je fais défiler de manière

Je fais défiler le curseur à gauche

Je fais défiler de manière

Je retourne au menu PARAMÈTRES 

Je fais défiler le curseur à droite

Je confirme chaque chiffre et je passe au suivant. Dès qu'ils sont tous confirmés, en appuyant sur la touche, je passe à l'écran de modification du mot de passe utilisateur : "MOT DE PASSE UTILISATEUR".
 Si je souhaite le modifier, j'effectue les opérations de modification, sinon, j'appuie 4 fois ENTER et je retourne au menu MODIFICATION MOTS DE PASSE 



2 - UTILISATEUR

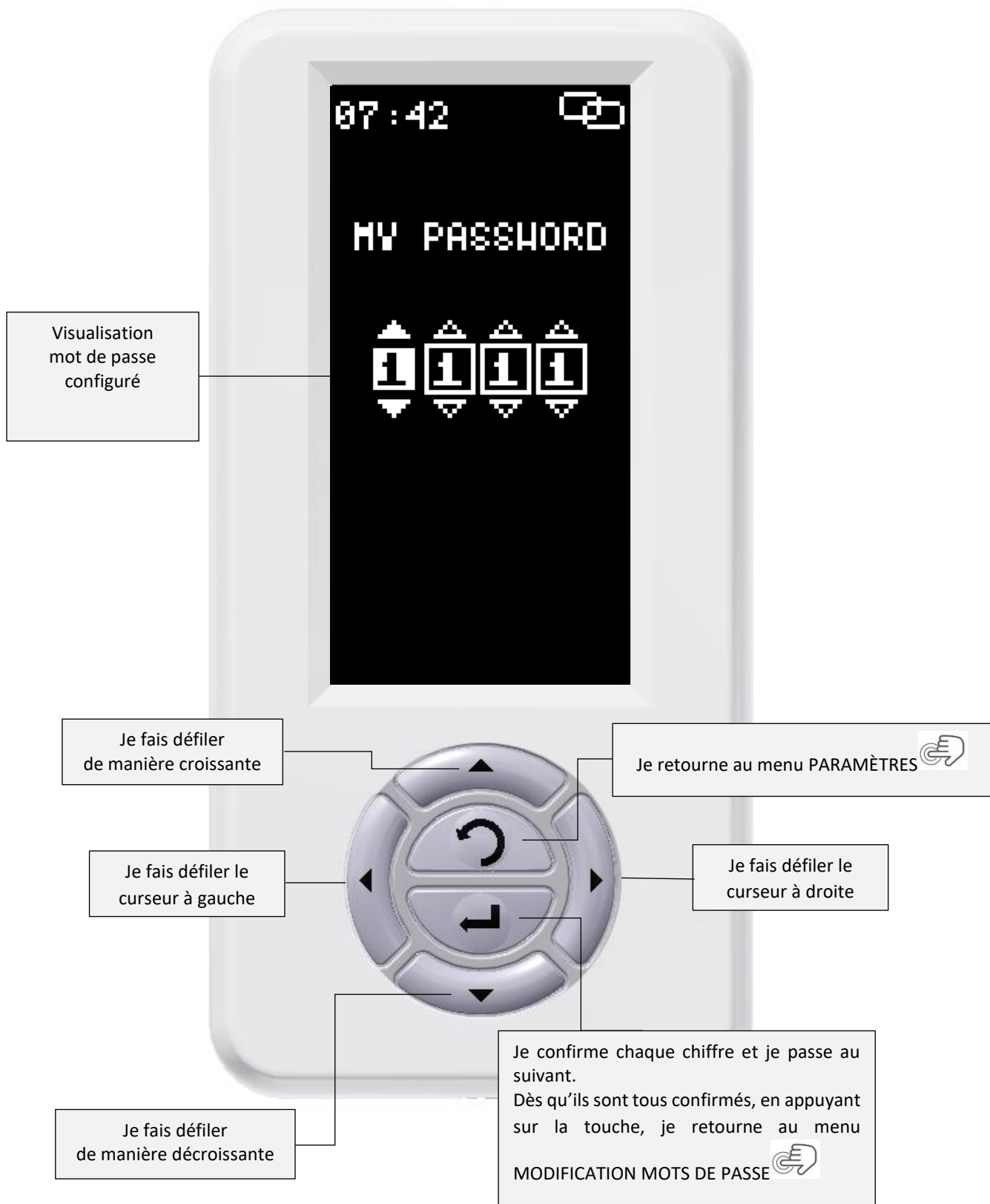

MOT DE PASSE VERROUILLAGE CLAVIER



Visualizzazione
 valore di fabbrica
 impostato:
0000
 Significa tastiera
 non bloccata

Scorro in modo
 crescente

Scorro cursore a
 sinistra

Scorro in modo
 decrescente

Torno al menu PARAMÈTRES

Scorro cursore a
 destra

Confermo ogni singolo numero e passo al successivo una volta confermati tutti schiacciandolo imposto il blocco tastiera e torno al menu:
 MODIFICATION MOTS DE PASSE



Fonctions touches: MODE D'EMPLOI

DATE ET HEURE



Date configurée

Heure configurée

Je fais défiler de manière croissante

Je fais défiler le curseur à gauche / à la fin de la chaîne, retour automatique au début

Je fais défiler de manière décroissante

Je retourne au menu PARAMÈTRES 

Je fais défiler le curseur à droite / à la fin de la chaîne, retour automatique au début

Je confirme et retourne au menu PARAMÈTRES 

Fonctions touches: MODE D'EMPLOI 

RÉGLAGE PLAGES HORAIRES



Étape 1:

Je sélectionne le jour de semaine

Zone de sélection

Navigation entre les

Je retourne au menu PARAMÈTRES

Je confirme et je passe à l'écran suivant

Étape 2:

Sélectionnez les plages horaires à régler – N. .4 pour chaque jour de la semaine

Je fais défiler vers le haut

Je retourne à l'écran précédent

Je sélectionne – Je paramètre

Je fais défiler vers le bas

Je désélectionne – j'annule le paramétrage

Je confirme et je passe à l'écran suivant

Étape 3:

Je paramètre l'heure

Je retourne à l'écran précédent

Navigation – voir paragraphe: DATE ET HEURE

Je confirme et je passe à l'écran suivant

Étape 4:

Je paramètre la modalité désirée

Je retourne à l'écran précédent

Navigation – voir paragraphe: MENU DE SÉLECTION MODALITÉS – PARAMÈTRES – DIAGNOSTIC

Je confirme et je retourne à l'écran de l'étape 2

Dans cet écran, je peux paramétrer les autres plages horaires, sinon j'appuie sur "ESC" et je retourne à l'écran de l'étape 1

À ce stade, la plage horaire sera paramétrée **MAIS NON ACTIVÉE!!!!** En appuyant sur la touche "ESC" un écran apparaîtra et me demandera de confirmer. Si je confirme, la fonction sera donc activée, dans le cas contraire, elle sera paramétrée et je pourrai l'activer dans un second temps.



Je sors et je n'active pas (je pourrai activer plus tard)

Je retourne au menu PARAMÈTRES



Je confirme et j'active la plage horaire paramétrée

Je retourne au menu PARAMÈTRES

MODALITÉS RÉDUITES

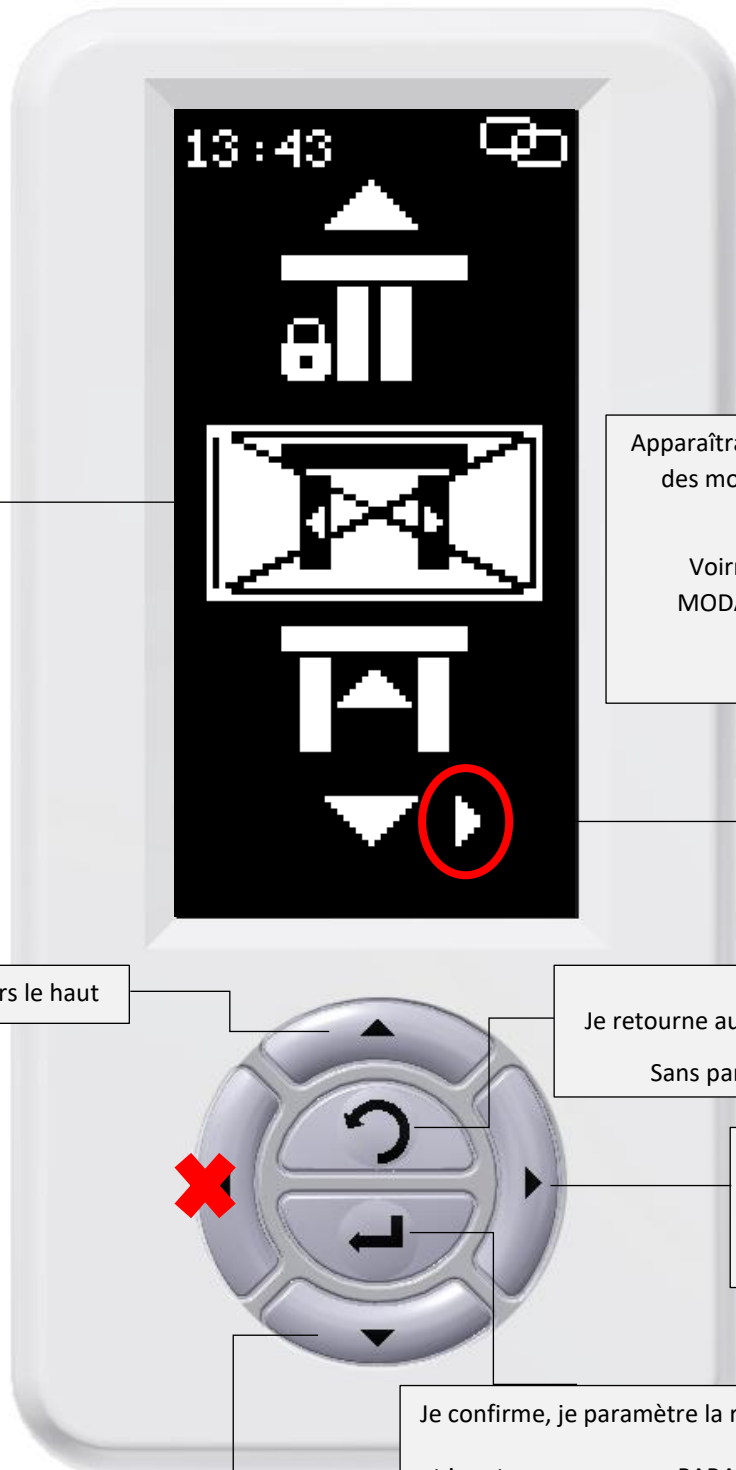

Modalité supprimée

Apparaîtra dans l'écran de la sélection des modalités pour indiquer une réduction
Voir: MENU DE SÉLECTION MODALITÉS – PARAMÈTRES – DIAGNOSTIC 

Je fais défiler vers le haut

Je retourne au menu PARAMÈTRES 
Sans paramétrer la réduction

J'active / Je désactive la modalité sélectionnée

Je confirme, je paramètre la réduction de modalités et je retourne au menu PARAMÈTRES 

Je fais défiler vers le haut

MISE EN SERVICE

SET-UP



Je fais défiler la sélection vers le haut

Je retourne au menu PARAMÈTRES 

Je fais défiler les écrans précédents

Je fais défiler les écrans suivants

Je confirme et je passe à l'écran suivant

Je fais défiler la sélection vers le bas



LE MODE DE NAVIGATION ET FONCTIONNALITÉ DES TOUCHES EST IDENTIQUE À CHAQUE ÉCRAN

Fonctions touches: MODE D'EMPLOI 

NOTE : Les paramètres d'usine sélectionnés sont conformes à la norme EN16005

La mise en service consiste à effectuer une série d'opérations guidées et spécifiées ci-dessous :

1° Détection automatisée, l'opérateur doit seulement attendre



2° Configurer sécurité pendant la fermeture du détecteur intérieur S2. Confirmer avec ENTER



3° Configurer le test pour la sécurité pendant la fermeture du détecteur intérieur S2. Confirmer avec ENTER



ATTENTION!!!! NE PAS SÉLECTIONNER LE CONTACT REND L'ENTRÉE NON CONFORME À LA NORME EN16005.

4° Configurer sécurité pendant la fermeture du détecteur extérieur S1. Confirmer avec ENTER



5° Configurer sécurité pendant la fermeture du détecteur extérieur S1. Confirmer avec ENTER



ATTENTION!!!! NE PAS SÉLECTIONNER LE CONTACT REND L'ENTRÉE NON CONFORME À LA NORME EN16005.

6° Configurer sécurité pendant l'ouverture du détecteur droit S3. Confirmer avec ENTER



7° Configurer le test sécurité pendant l'ouverture du détecteur droit S3. Confirmer avec ENTER



ATTENTION!!!! NE PAS SÉLECTIONNER LE CONTACT REND L'ENTRÉE NON CONFORME À LA NORME EN16005.

8° Configurer sécurité pendant l'ouverture du détecteur gauche S4. Confirmer avec ENTER



9° Configurer le test pour sécurité pendant l'ouverture du détecteur gauche S4. Confirmer avec ENTER



ATTENTION!!!! NE PAS SÉLECTIONNER LE CONTACT REND L'ENTRÉE NON CONFORME À LA NORME EN16005

10° Configurer polarité du test contact sécurité pendant la fermeture. Confirmer avec ENTER



11° Configurer polarité du test contact sécurité pendant l'ouverture. Confirmer avec ENTER



12° Écran de diagnostic
Si aucun signal d'ERREUR n'est présent, appuyer sur ENTER pour continuer, sinon contrôler à nouveau les paramètres définis précédemment (NA/NC – cablages)



13° Si présente,
 paramétrer la typologie
 d'électrobloc
 (OPTIONNEL).
 Confirmer avec ENTER



14° Si présente, paramétrer
 le fonctionnement du kit
 batterie (OPTIONNEL).
 Confirmer avec ENTER



15° Si installé,
 paramétrer le kit
 élastique
 Confirmer avec ENTER



16° Appuyer sur ENTER pour lancer L.P.

Dès que le sélecteur est lancé, il communiquera avec l'opérateur sur les différentes procédures qu'il est en train d'établir à travers une série d'écrans diagnostiques

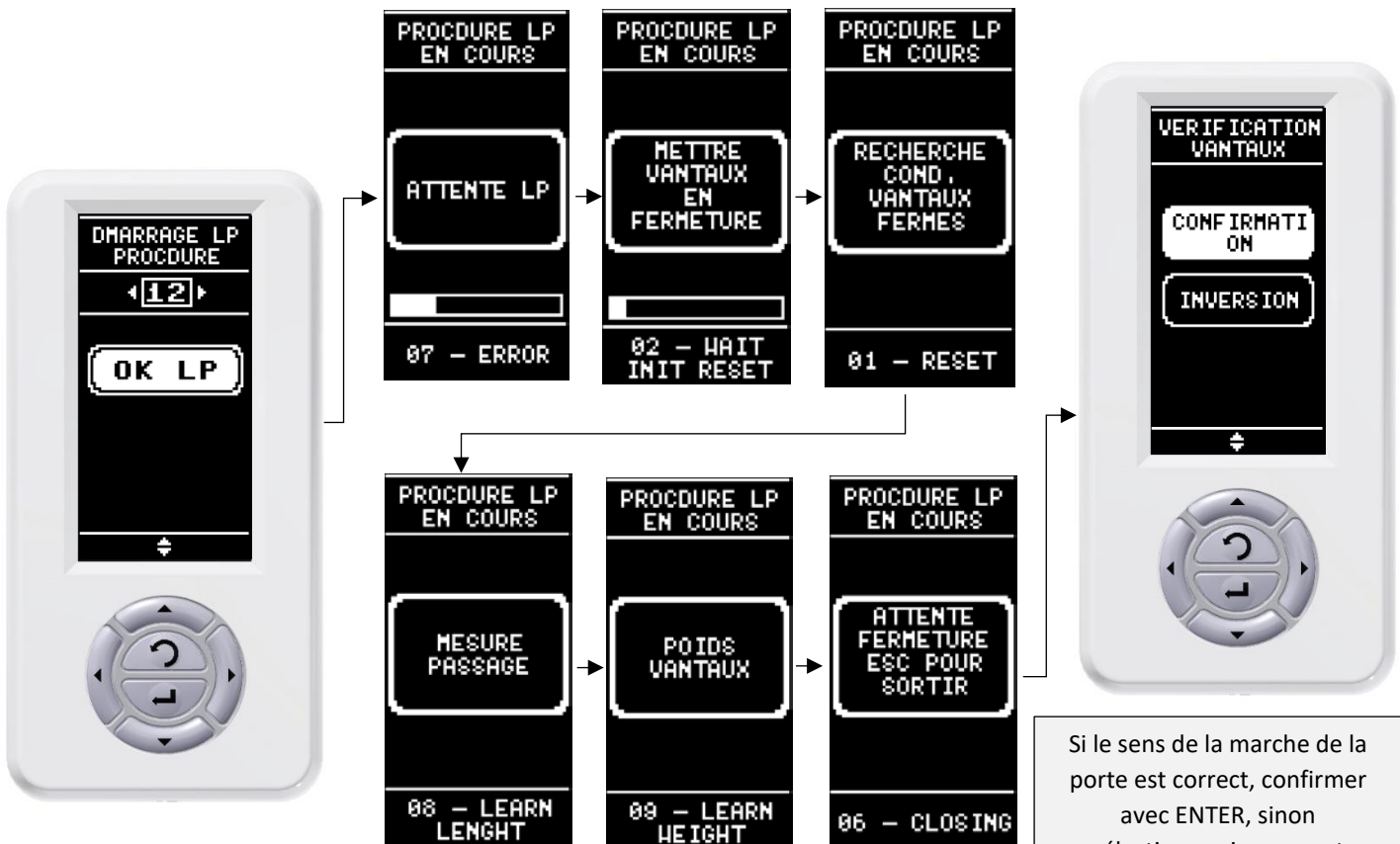

Si le sens de la marche de la porte est correct, confirmer avec ENTER, sinon sélectionner inverser et confirmer avec ENTER. Mise en service terminée.

MAINTENANCE





Icône sélectionnée

Je fais défiler vers le haut

Je retourne au menu PARAMÈTRES 

Je fais défiler vers le bas

- J'entre dans les menus:
- MISE À JOUR LOGICIEL 
 - REMISE À ZÉRO 

MISE À JOUR LOGICIEL



En utilisant le câble adaptateur Micro USB / USB (PF37.30) au moyen d'une simple clé USB, il est possible de mettre à jour le logiciel du sélecteur et des centrales électroniques.

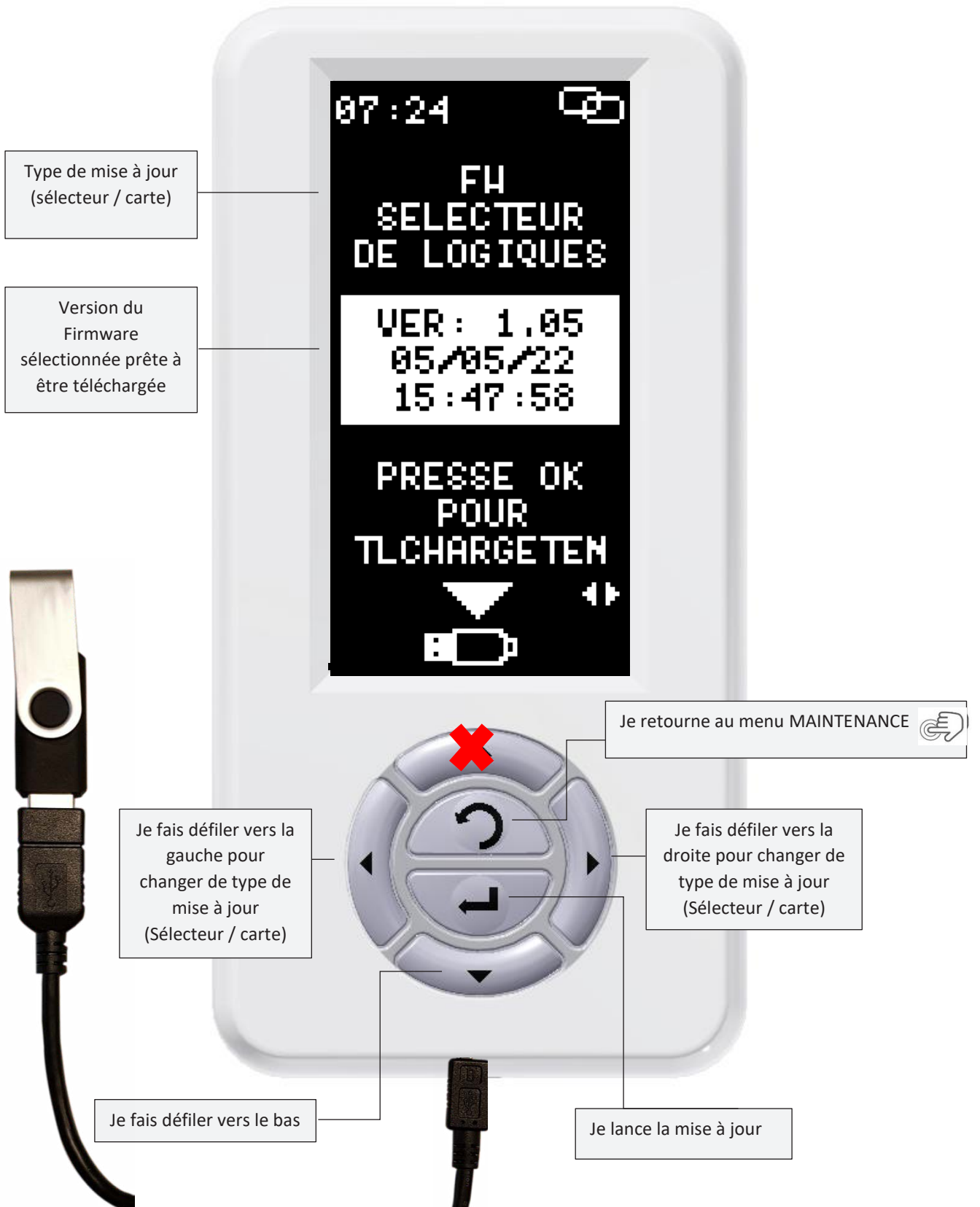

Fonctions touches: MODE D'EMPLOI

Insérez un câble adaptateur Micro USB / USB (PF37.30) et une clé USB commune avec les firmware à mettre à jour:

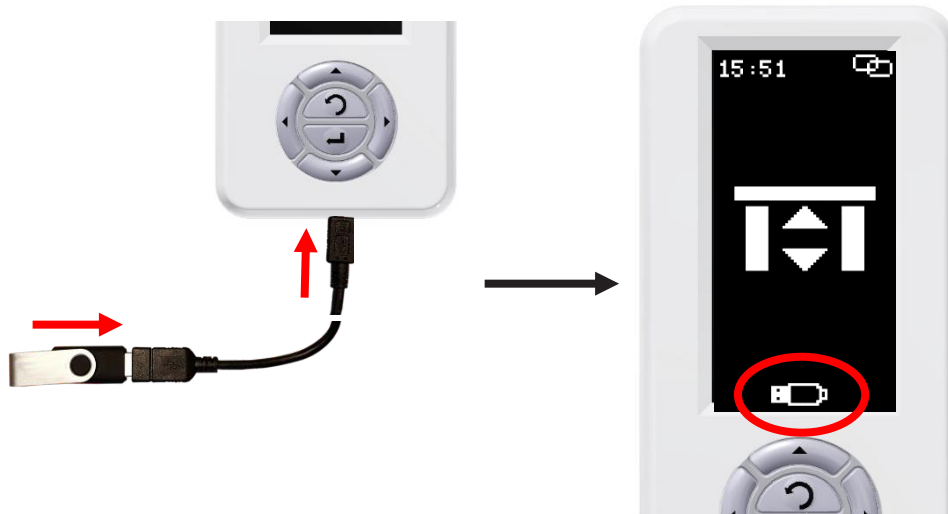

Mettre à jour le firmware du selecteur:

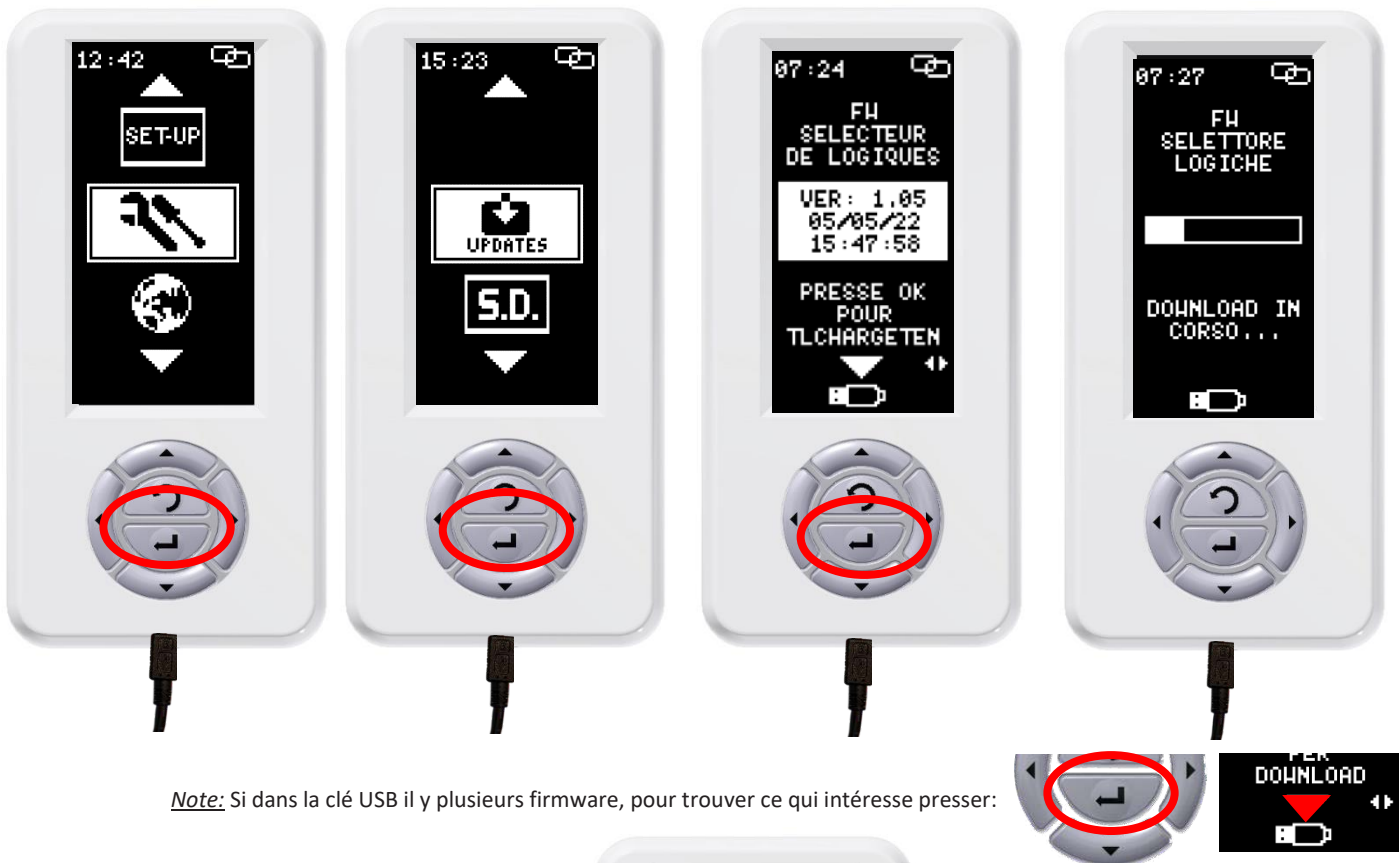

Note: Si dans la clé USB il y plusieurs firmware, pour trouver ce qui intéresse presser:



Mettre à jour T.E. fiche:

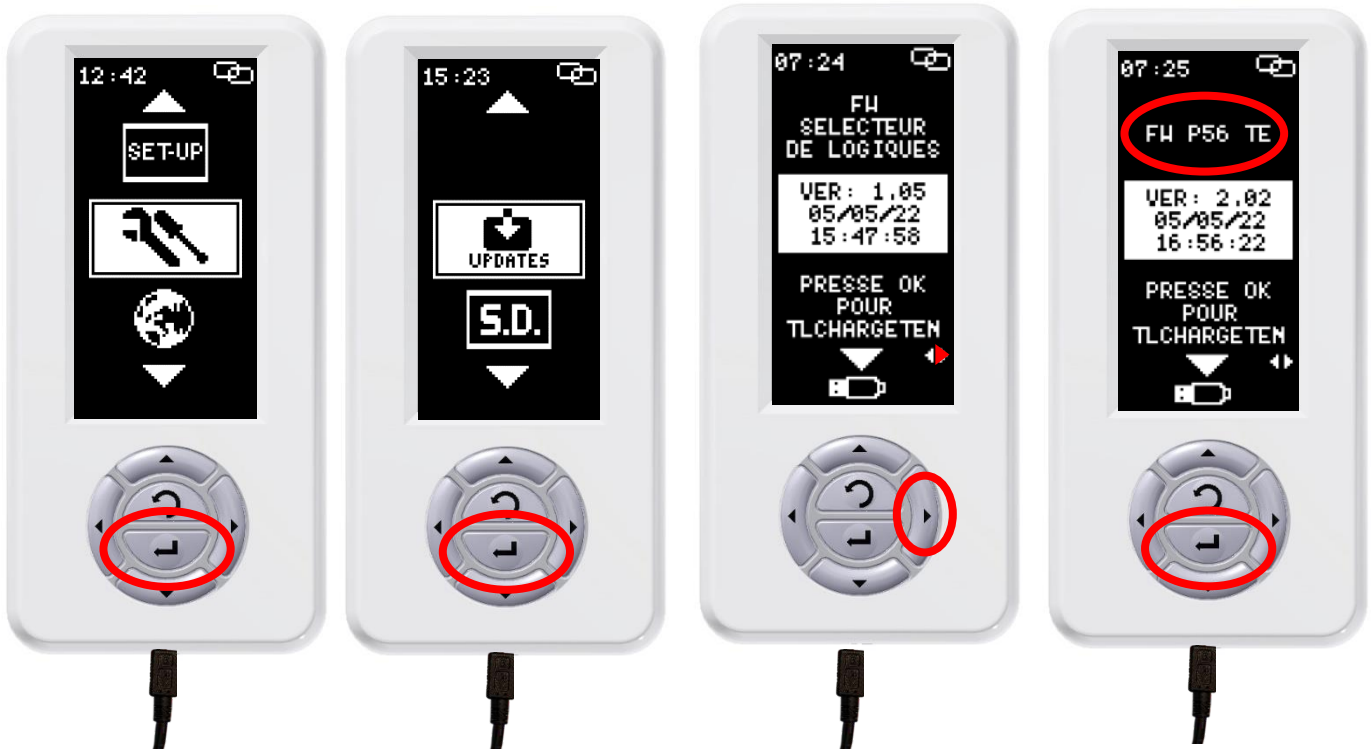

Note: Si dans la clé USB il y plusieurs firmware, pour trouver ce qui intéresse presser:

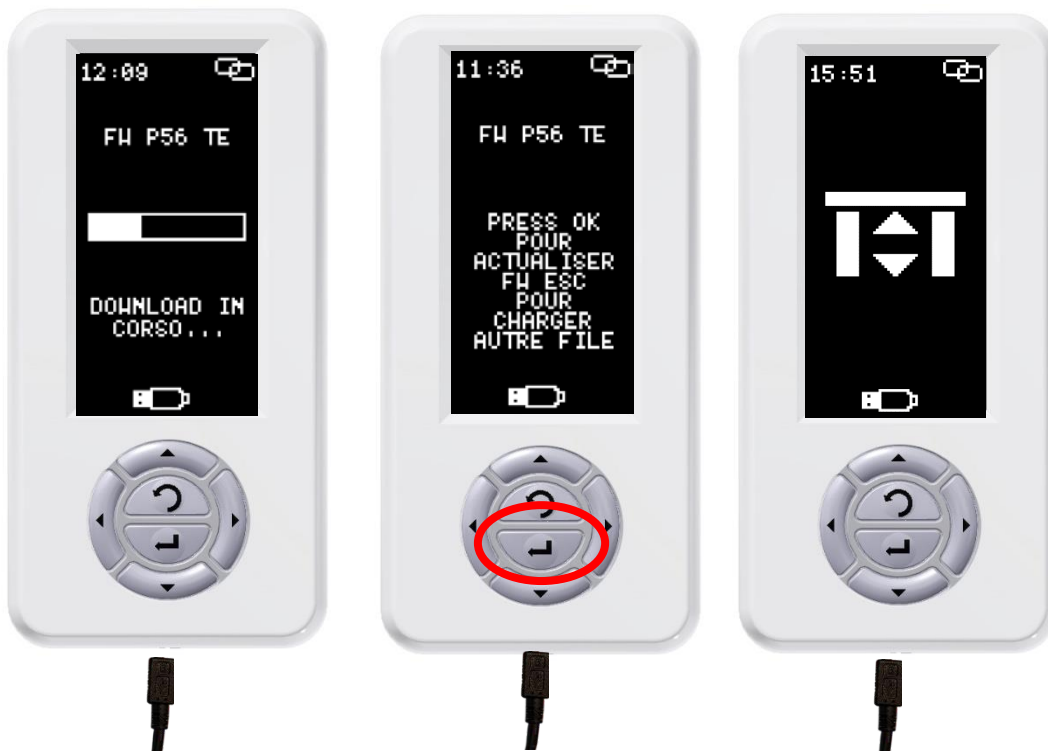

Mettre à jour firmware fiche:

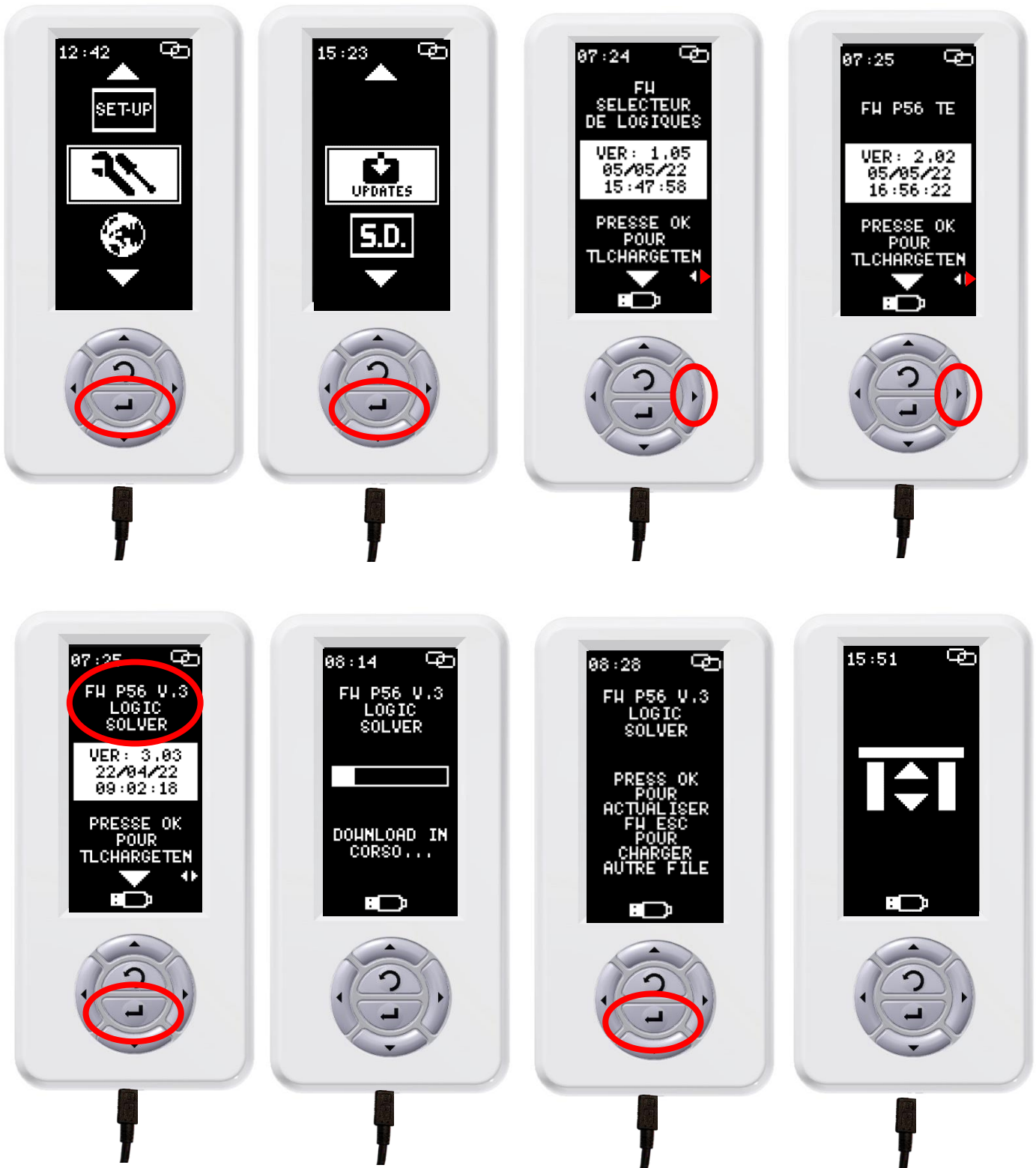

Note: Si dans la clé USB il y plusieurs firmware, pour trouver ce qui intéresse presser:



REMISE À ZÉRO

S.D.



NOTE: la REMISE À ZÉRO réinitialise la carte électronique aux paramètres d'usine en effaçant définitivement tous les paramètres et les apprentissages mémorisés.

Fonctions touches: MODE D'EMPLOI 

CONFIGURATION LANGUE



Indique la langue configurée

Je fais défiler vers le haut

Je retourne au menu PARAMÈTRES 

Je fais défiler vers le bas

Je confirme la langue

TAG



Memoriser TAG

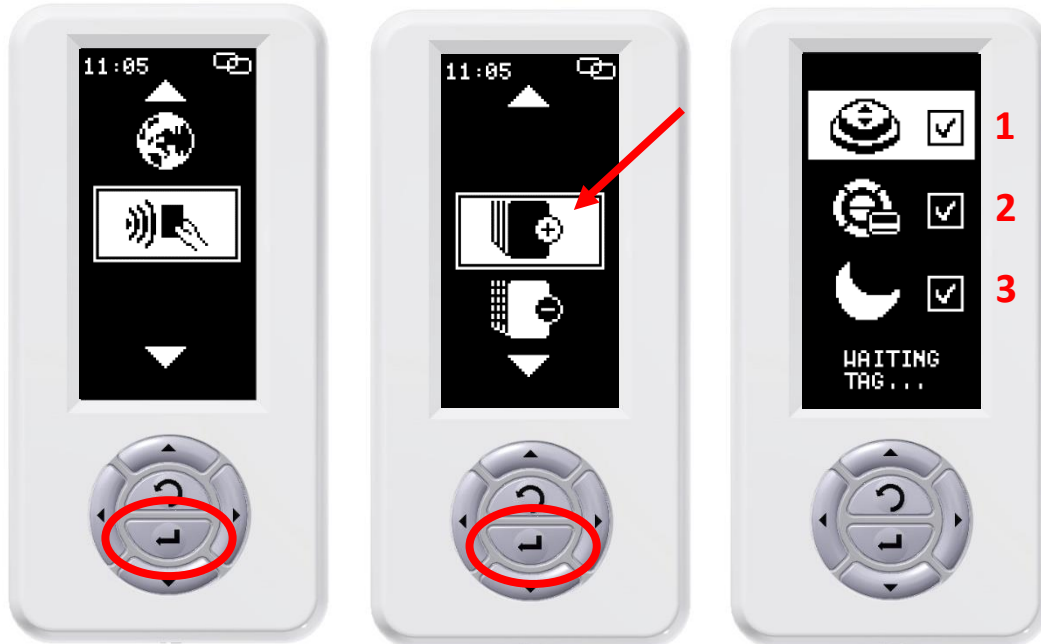

1. Commande d'ouverture
2. Clavier bloqué
3. Fermeture nuit

LeTAG peut memoriser les trois fonctions, une sur trois ou deux sur trois, pour désélectionner/sélectionner voir images



Deselectionné

Sélectionné

Fonctions touches: MODE D'EMPLOI



Area approche TAG

TAG memorisé

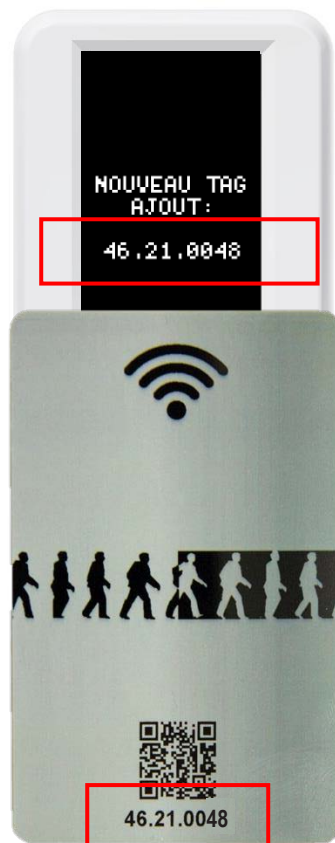

Eliminer TAG

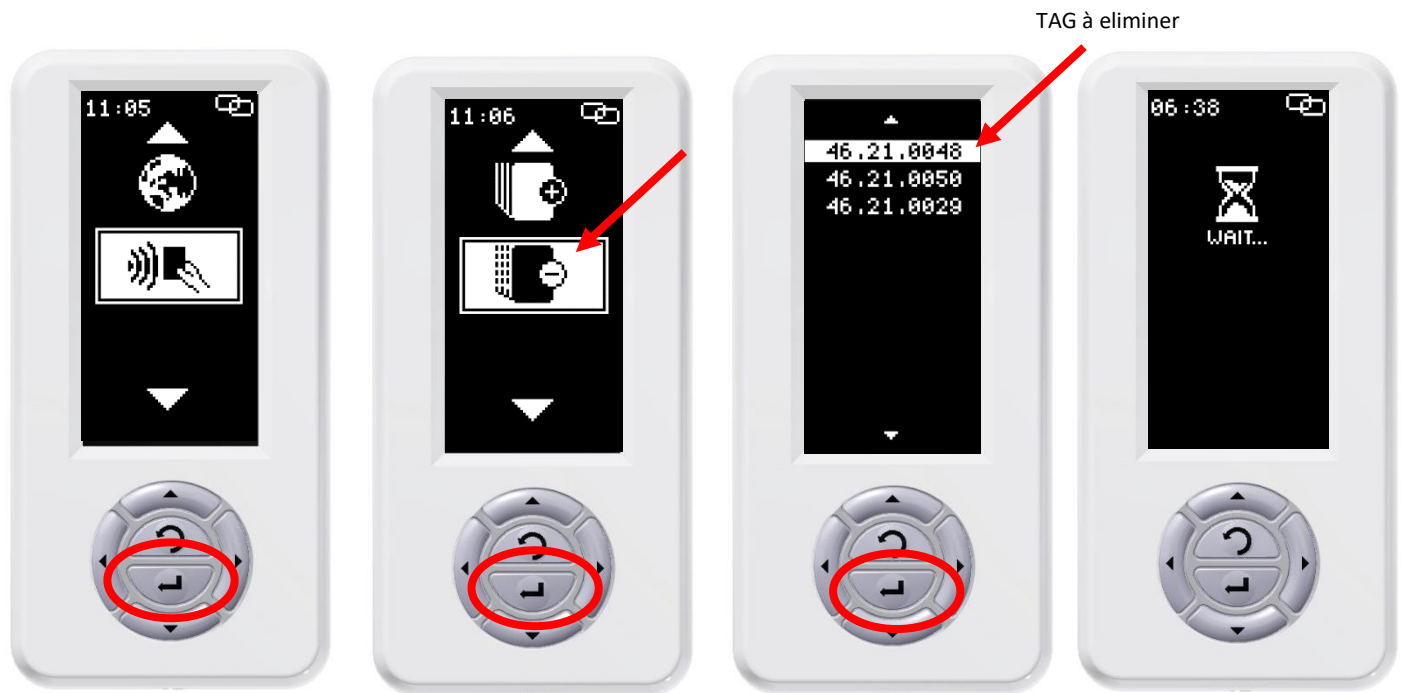

Liste TAG memorisés



Les TAG une fois eliminés peuvent être memoriser à nouveau.

Utiliser les TAG memorisés

Tag memorisé avec toutes les fonctions – Sélectionner fonction:

Approcher le TAG



Tag memorisé avec toutes les fonctions – Désactiver fonction:

Approcher le TAG



Tag memorisé avec deux fonctions – Sélectionner fonction:

Approcher le TAG



Tag memorisé avec deux fonctions – Désactiver fonction:

Approcher le TAG



Tag memorisé avec un fonctiones – Sélectioner fonction:

Approcher le TAG



Tag memorisé avec un fonctiones – Sélectioner fonction:

Avvicino TAG all'area











Fonctions touches: MODE D'EMPLOI 

TABLEAU DES SYMBOLES

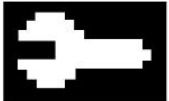

Ligne supérieure

ICÔNE	DESCRIPTION
	Indique que le sélecteur est correctement connecté à la centrale
	Indique que la centrale et le sélecteur sont déconnectés
	Indique que le sélecteur est en modalité de fonctionnement démo
	Indique la présence des batteries. Si le symbole clignote, il indique un dysfonctionnement
	Maintenance programmée

Ligne inférieure

ICÔNE	DESCRIPTION
	Indique que le sélecteur a été relié à un périphérique par le biais d'une micro-usb, par exemple un PC ou un autre Digidor.
	Indique qu'une clé USB a été reliée au sélecteur
	Apparaît une clé USB qui vient d'être connectée, indique qu'il recherche la connexion
	Indique une erreur/absence de connexion entre le Digidor et le périphérique connecté

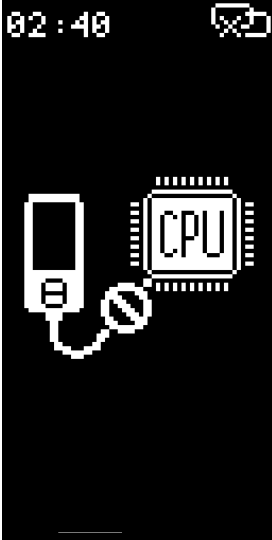
Écran principal

ICÔNE	DESCRIPTION
	Indique que le sélecteur ne communique pas avec la centrale / ils ne sont pas reliés
	Indique la présence d'une erreur (décrite dans la fenêtre de communication). Pour la liste complète des erreurs, se référer au manuel de l'automatisation.

ATTENTION: Ce produit rentre dans le champ d'application de la Directive 2012/19/UE concernant la gestion des rejets d'appareillages électriques et électroniques (RAEE). L'appareil ne doit pas être éliminé avec les déchets domestiques car composé de divers matériaux qui peuvent être recyclés auprès de structures adéquates. S'informer auprès de l'autorité communale en ce qui concerne la position des plateformes écologiques apte à recevoir le produit pour l'élimination et son recyclage correct successif. On rappelle en outre, qu'en cas d'achat d'appareil équivalent, le distributeur doit retirer gratuitement le produit à éliminer. Le produit n'est pas potentiellement dangereux pour la Santé et l'environnement, ne contenant pas de substances nocives conformément à la Directive 2011/65/UE (RoHS), mais si abandonné dans l'environnement a un impact négatif sur l'écosystème.



Le symbole du bidon barré indique la conformité de ce produit à la réglementation relative aux déchets d'appareillages électriques et électroniques. L'abandon dans la nature d'appareillage ou son élimination abusive sont punis par la loi.



GRAFCET *by* 
Porte automatique

DIGIDOR



contact@grafcet.net

www.grafcet.net



Siège

122, rue Amelot - 75011 Paris

Showroom Grafcet By Sesamo

16, rue Daisy - 93700 Drancy



+33 (0)1 88 31 14 18

+33 (0)1 82 02 01 05