

GRAF CET
Porte automatique



MANUEL D'INSTALLATION

POWERCORE

POWERCORE : Opérateurs pour portes automatiques coulissantes

POWERCORE

Les nouveaux opérateurs de portes coulissantes avec la technologie **POWERCORE** conviennent à tout type d'entrée automatique et se caractérisent par leur modularité, qu'il s'agisse de portes coulissantes standard ou télescopiques.

Les caractéristiques mécaniques et électroniques en font une automatisation facile à installer et durable dans le temps.

La série **POWERCORE** est équipée de solutions technologiques avancées, qui respectent et optimisent tous les différents paramètres en temps réel afin d'économiser autant d'énergie que possible et les temps d'installation.

Modulaire

Avec **POWERCORE**, diverses solutions peuvent être mises en œuvre de manière flexible.

Le système modulaire se prête à diverses combinaisons pour tous types de portes coulissantes: standard, sortie de secours et télescopique.

La mise à jour des systèmes existants (Dualcore) est facile, rapide et économique avec le kit de rénovation spécifique.



P POWERCORE
THE POWER OF CONTROL

POWERCORE pour portes coulissantes

POWERCORE PL55, PW100, PW140, PW250

Opérateur robuste pour portes coulissantes à simple vantail dès 55 à 400 kg, dès 55+55 kg jusqu'à 250+250 kg dans la version à double vantaux.

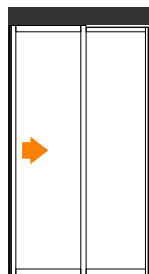

POWERCORE ER140

La solution spécifique pour les applications de sortie de secours.



POWERCORE T pour portes coulissantes télescopiques

POWERCORE PWT80

La solution pour les portes coulissantes télescopiques à double vantaux 100+100 kg, 80+80+80+80 kg dans la version à quatre vantaux.

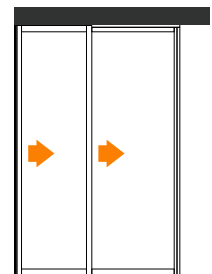

POWERCORE ERT80

La solution de porte coulissante télescopique pour les applications de sortie de secours.



POWERCORE : Opérateurs pour portes automatiques coulissantes

POWERCORE	PL55 – PW100 PW140 – PW250	ER 140 - ERT 80
Structure modulaire avec plusieurs profilés en aluminium pour différents poids	v	v
Logiques programmables	<ul style="list-style-type: none"> - Manuel/Off v - Fonctionnement automatique v - Arrêt ouvert v - Sortie uniquement v - Arrêt ferm v - Ouverture partielle v 	<ul style="list-style-type: none"> v v v v v v
Plusieurs typologies d'accessoires pour le verrouillage de la porte	v	v
Vérifiés selon la norme EN 16005	v	v
Protection des bords de fermeture principaux/secondaires selon la norme EN 16005	v	v
Réglage des paramètres et mise en service via écran et boutons intégrés	v	v
Programmation via sélecteur Digidor	o	v
Application SESAMO (Bluetooth)	o	o
Module wifi pour l'ouverture/réinitialisation/fermeture nocturne	o	o
Ouverture/fermeture automatique en cas de panne de courant (batterie requise)	v	Kit batterie ER standard pour ouverture uniquement
Fonctionnement d'urgence de la batterie (batterie requise)	v	NA
Sortie 12 V DC pour périphériques extérieures	v	v
Affichage mémoire de défaut/défaut avec codes d'erreur	v	v
Interface pour connecter radars et autres appareils CANopen	v	v
Fonctions		
Fonction pharmacie	v	NA
Retour sur l'état de la porte avec contact	v	v
Contact de la sonnette	v	v
Contrôle SAS	v	NA
Modalité synchronisé	v	v
Fonction de nuit	v	v
Ouverture avec bouton d'urgence	v	v
Arrêt avec bouton d'urgence	v	NA
Largeur d'ouverture partielle changeable	v	v
Coulisse et Go	v	v
Ouverture automatique en cas de panne	NA	v

Accessoires optionnels	Portes coulissantes standard	Portes coulissantes pour les sorties de secours
Dispositifs électromécaniques de verrouillage sur les chariots	o	Verrou bistable uniquement
Déverrouillage manuel du dispositif de verrouillage électromécanique	o	o
Dispositif de verrouillage magnétique, chariot ou poulie	o	o
Dispositif de verrouillage avec frein électromagnétique sur moteur électrique	o	o
Kit batterie 24 V 1,2Ah	o	NA
Kit de piles NiMH 24 V 1Ah	o	v
Module Wi-Fi pour ouverture à distance de porte	o	o
Contact relais auxiliaire	o	o









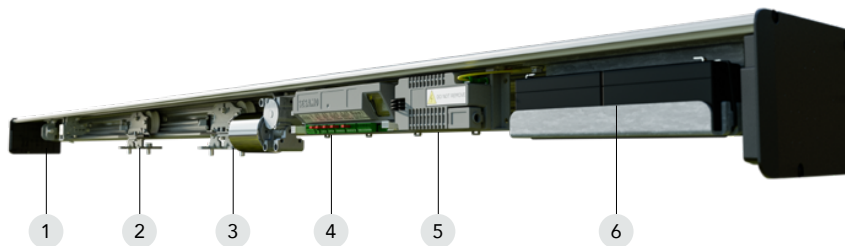







v comme standard | o optionnel | NA non applicable

POWERCORE : Opérateurs pour portes automatiques coulissantes

Automatisations pour portes coulissantes

- 1 Poulie de transmission
- 2 Chariot
- 3 Moteur
- 4 Carte électronique
- 5 Alimentation électrique
- 6 Batterie





Données techniques	Porte coulissante standard				Porte coulissante pour les sorties de secours
	PL55	PW100	PW140	PW250	ER140
Paramètres de la porte					
Longueur de la poutre min.	1600 mm 1 vantail 1800 mm 2 vantaux	1600 mm 1 vantail 1800 mm 2 vantaux	1600 mm 1 vantail 1800 mm 2 vantaux	1600 mm 1 vantail 1800 mm 2 vantaux	1600 mm 1 vantail 1800 mm 2 vantaux
Profondeur de la poutre en mm	155	155	155	155	155
Hauteur de la poutre en mm	115	115	115	115	115
Utilisation dans les sorties de secours	-	-	-	-	
Capacité de 1 vantail capacité maximale	1 x 55 kg	1 x 140 kg	1 x 160 kg	1 x 400 kg	1 x 160 kg
Capacité maximale de charge : 2 vantaux 2	2 x 55 kg	2 x 100 kg	2 x 140 kg	2 x 250 kg	2 x 140 kg
Largeur du passage libre	700-3000 mm	700-3000 mm	700-3000 mm	700-3000 mm	800-3000 mm
Hauteur du passage libre	2000-3000 mm	2000-3000 mm	2000-3000 mm	2000-3000 mm	2000-3000 mm
Réglages					
Vitesse d'ouverture (pouvant être réglée par incréments)	20 – 55 cm/s	20 – 70 cm/s	20 – 70 cm/s	20 – 40 cm/s	20 – 70 cm/s
Vitesse de fermeture (pouvant être réglée par incréments)	10 – 40 cm/s	10 – 40 cm/s	10 – 40 cm/s	10 – 30 cm/s	10 – 40 cm/s
Temps d'ouverture de la tenue	0 - 240 s	0 - 240 s	0 - 240 s	0 - 240 s	0 - 240 s
Délai de sortie avec verrouillage nocturne	0 – 60 s	0 – 60 s	0 – 60 s	0 - 60 s	0 – 60 s
Ouverture partielle	30 - 90 %	30 - 90 %	30 - 90 %	30 - 90 %	30 - 90 %
Caractéristiques du produit					
Tension d'alimentation	230 V 50/60 Hz	230 V 50/60 Hz	230 V 50/60 Hz	230 V 50/60 Hz	230 V 50/60 Hz
Puissance nominale	100 W	130 W	200 W	200 W	200 W
Fréquence d'utilisation	intensif	continue	continue	continue	continue
Niveau de protection	IP 20	IP 20	IP 20	IP 20	IP 20
Alimentation externe accessoires	12 V DC/1A	12 V DC/1A	12 V DC/1A	12 V DC/1A	12 V DC/1A
Température de fonctionnement	-10 / +55°C	-10 / +55°C	-10 / +55°C	-10 / +55°C	-10 / +55°C
Normes et tests					
Certification selon les directives de basse tension et de compatibilité électromagnétique					
Produit testé et conforme à la norme EN 16005					
Production selon la norme ISO 9001					

POWERCORE : Opérateurs pour portes automatiques coulissantes

Automatisations pour portes coulissantes télescopiques

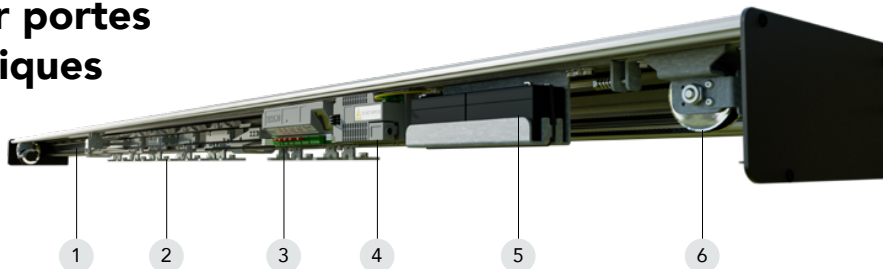
- 1 Moteur
- 2 Chariot
- 3 Carte électronique
- 4 Alimentation électrique
- 5 Batterie
- 6 Module à double poulie



Données techniques	Porte coulissante standard	Porte coulissante pour les sorties de secours
	PWT80	ERT80
Paramètres de la porte		
Longueur minimale de la poutre	1400 mm 2 vantaill 2600 mm 4 vantaux	1400 mm 2 vantaill 2600 mm 4 vantaux
Profondeur de la poutre en mm	246	246
Hauteur de la poutre en mm	118	118
Utilisation dans les sorties de secours	-	
Capacité de charge maximale : 2 vantaux	2 x 100 kg	2 x 100 kg
Capacité de charge maximale 4 vantaux	4 x 80 kg	4 x 80 kg
Largeur du passage libre*	800-3000 mm	800-3000 mm
Hauteur du passage libre	2000-3000 mm	2000-3000 mm
Réglages		
Vitesse d'ouverture (pouvant être réglée par incréments)	20 – 70 cm/s	20 – 70 cm/s
Vitesse de fermeture (pouvant être réglée par incréments)	10 – 40 cm/s	10 – 40 cm/s
Durée de maintien	0 – 240 s	0 – 240 s
Délai de sortie avec verrouillage nocturne	0 – 60 s	0 – 60 s
Ouverture partielle	30 – 90%	30 – 90%
Caractéristiques du produit		
Tension d'alimentation	230 V, 50/60 Hz	230 V, 50/60 Hz
Puissance nominale	200 W	200 W
Fréquence d'utilisation	continue	continue
Niveau de protection	IP 20	IP 20
Alimentation pour appareils externes avec connexion secteur	12 V DC/1A	12 V DC/1A
Température de fonctionnement	-10 / +55°C	-10 / +55°C
Normes et test		
Certification selon les directives de compatibilité basse tension et électromagnétique	V	V
Produit testé et conforme à la norme EN 16005	V	V
Production selon la norme ISO 9001	V	V

V comme standard | o optionnel | NA non applicable

POWERCORE : Opérateurs pour portes automatiques coulissantes

Profilés de poutre disponibles

Les profilés Sesamo sont conçus pour couvrir une large gamme de configurations, pour des automatisations de hauteur de 115 mm, et conviennent aussi bien aux installations en applique qu'en couloir.

Profilé caisson légère

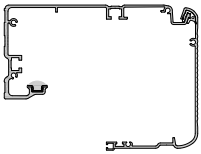

Poids mx.
1 x 55 kg; 2 x 55 kg

Profilé caisson standard

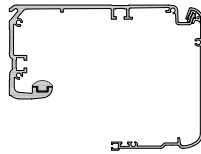

Poids mx.
1 x 160 kg; 2 x 140 kg

Profilé caisson lourd

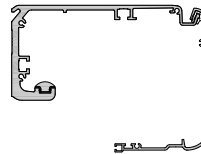

Poids mx.
1 x 400 kg; 2 x 250 kg

Profilé caisson télescopique

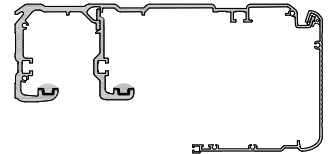

Poids mx.
2 x 100 kg; 4 x 80 kg

ÉLÉMENTS EN OPTIONS:

Profilés de calfeutrement et brosse de finition

Aluminium

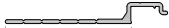

PVC



27 mm



20 mm



14 mm



Sections verticales

Section Magnum avec partie fixe

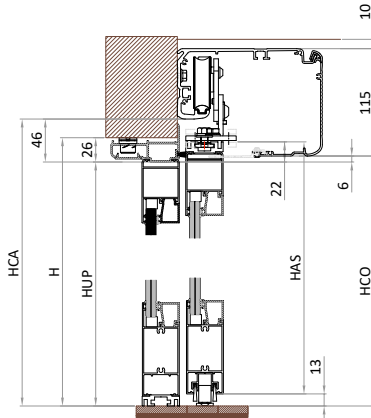

Section S30 avec partie fixe

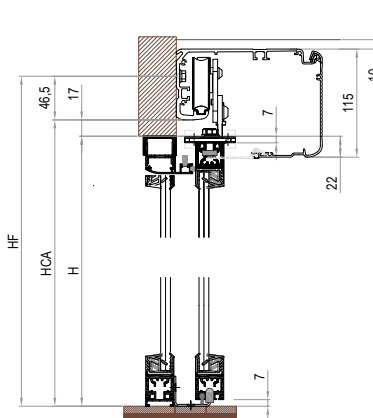

Section Twenty avec partie fixe

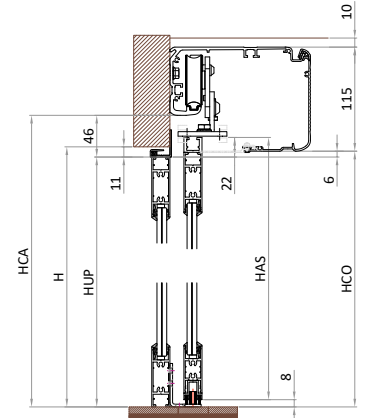

Section télescopique Magnum

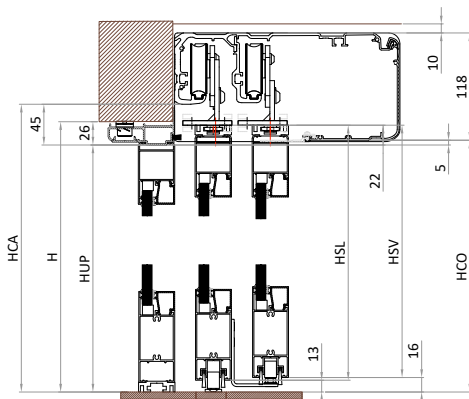

Section télescopique S30

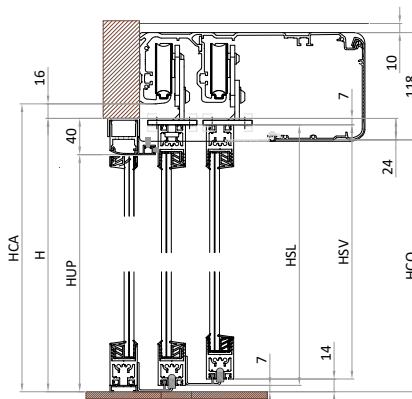

Section télescopique Twenty

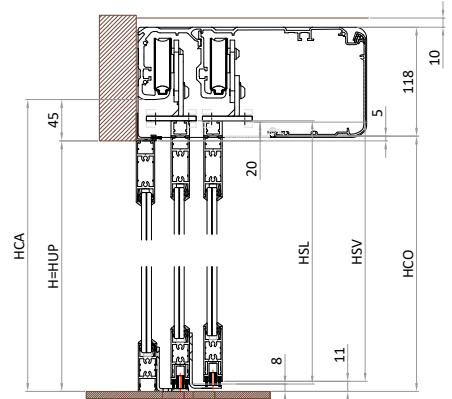

POWERCORE : Opérateurs pour portes automatiques coulissantes

Batteries



Batteries standard: 2 batteries au plomb avec carte de recharge, pour garantir l'ouverture en cas d'urgence en cas de panne de courant.

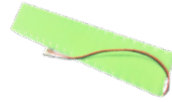

Piles NiMH: batteries nickel-hydrure métallique avec carte de recharge, permettent en cas de panne de courant d'effectuer environ 100 cycles ou un fonctionnement de 10 heures.

Dispositifs de verrouillage - verrous

Des **dispositifs de verrouillage électromagnétique** peuvent également être utilisés sur les portes même celles sur les sorties de secours, garantissant que les portes restent verrouillées pendant le fonctionnement normal de jour.



Verrou FAIL SECURE: en cas de panne de courant, la porte reste verrouillée. Le déverrouillage est possible via le dispositif de déverrouillage fourni.



Verrouillage magnétique sur le chariot: dispositif électromagnétique de verrouillage applicable sur la butée du chariot lorsque la porte est fermée.

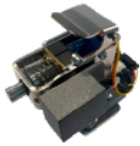

Bloc BISTABLE: en cas de coupure de courant, il reste dans la position sélectionnée au moment de la coupure. Le déverrouillage est possible via le dispositif de déverrouillage fourni.



Verrouillage magnétique sur la poulie: dispositif de verrouillage électromagnétique intégré à la poulie.



Verrou FAIL SAFE: en cas de panne de courant, la porte reste déverrouillée, ce qui permet d'ouvrir le vantail mobile manuellement.



Frein moteur: dispositif de verrouillage électromagnétique intégré au moteur, assurant un arrêt précis et sûr.

Sélecteurs de logiques

Les **sélecteurs de logiques** Sesamo permettent de définir rapidement et facilement différents modes de fonctionnement de la porte automatique.

Pour répondre à différents besoins, ils sont disponibles en plusieurs variantes : dès la version mécanique (avec clé ou bouton), à la version entièrement tactile, protégée par code de verrouillage ou carte TAG, ou au moyen d'un sélecteur/programmeur digitale le Digidor.



Roto K3: 3 positions avec montage à clé, en applique ou à empotrer.



Roto K5: 5 positions avec montage à clé, en applique ou à empotrer.



RS4: Sélecteur rotatif pour montage sur la flasque latérale, interrupteur à 4 logiques uniquement.



Roto M4: 5 positions avec bouton, montage en applique.



Digidor: Sélecteur digitale de programmation avec affichage, mise en service, réglage des paramètres, calendrier et maintenance.



Icon: Sélecteur tactile avec clavier capacitif et connecteur micro-USB pour une connexion rapide avec Digidor, y compris lecteur transpondeur.



Application Sesamo

Les automatismes de la série Powercore peuvent être équipés en option du Digidor BT, une interface essentielle pour l'utilisation de l'application Sesamo*.

L'application fonctionne sur deux niveaux, le premier avec un accès exclusif à l'installateur, le deuxième pour le client final avec des fonctions limitées

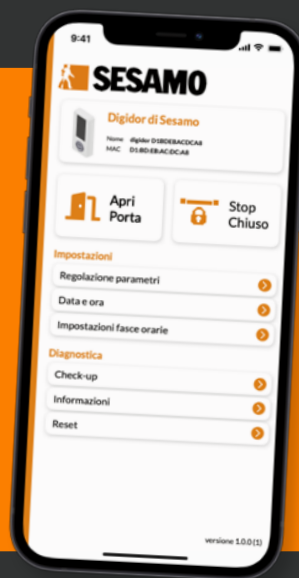

Fonctions de programmation:

Arrêt fermé - arrêt ouvert - sortie seulement - automatique - sortie partielle seulement - partiellement automatique - arrêt partiel ouvert - manuel.

Réglages:

Réglage des paramètres, date et heure, réglage des créneaux horaires du menu calendrier, mise en service (configuration), maintenance, logique réduites, sélection de langue, association Sesamo Tag

Rapports d'état des portes

Informations immédiates sur l'état du port et, en cas de panne, notification du type de panne

Message de fonctionnement de la batterie et informations sur la connexion et la charge restante

Bouton d'ouverture de porte, impulsion unique

Avantages pour les clients

- **Commodité et facilité d'utilisation**, via smartphone il est possible de modifier le mode d'utilisation de la porte, de consulter l'état de fonctionnement et d'activer une ouverture.
- **Contrôle facile des fonctions** sans connaissance particulière.
- **Aucune connexion** nécessaire au réseau du bâtiment.



*L'application est gratuite mais ne peut être utilisée qu'avec l'utilisation du sélecteur de programmeur Digidor BT, vendu séparément et comme accessoire complémentaire à l'automatisme.

GRAF CET *by* 
Porte automatique

POWERCORE



contact@grafcet.net

www.grafcet.net



Siège

122, rue Amelot - 75011 Paris

Showroom Grafcet By Sesamo

16, rue Daisy - 93700 Drancy



Usine de fabrication
2, rue de Briqueteries
95270 Belloy En France



+33 (0)1 88 31 14 18

+33 (0)1 82 02 01 05